



LEICA Q2
Mode d'emploi

AVANT-PROPOS

Chère cliente, cher client,
Nous espérons que vous prendrez grand plaisir à utiliser votre nouveau Leica Q2. Afin de pouvoir utiliser l'ensemble des performances de votre appareil photo, commencez par lire le présent mode d'emploi.

Leica Camera AG

ÉQUIPEMENTS FOURNIS

Avant de mettre votre appareil photo en marche, vérifiez la présence de tous les accessoires.

- Leica Q2 avec parasoleil vissé
- Batterie lithium-ion Leica BP-SCL4
- Chargeur Leica BC-SCL4 et câble d'alimentation (US, EU)
- Couvercle pour parasoleil
- Bague de protection du filetage
- Cache de griffe porte-accessoires
- Courroie de port
- Mode d'emploi succinct
- Margeur CE
- Margeur Creative Cloud
- Certificat de contrôle

PIÈCES DE RECHANGE/ACCESSOIRES

Pour plus de détails sur la gamme complète actuelle de pièces de rechange et d'accessoires pour votre appareil photo, contactez le service Leica Customer Care ou consultez le site de Leica Camera AG :

<http://fr.leica-camera.com/Photographie/Leica-Q/Accessoires>

Avec l'appareil photo doivent être utilisés uniquement les accessoires spécifiés et décrits dans ce mode d'emploi par Leica Camera AG (batterie, chargeur, fiche secteur, câble d'alimentation, etc.). Utilisez ces accessoires uniquement pour le présent produit. Des accessoires d'une autre marque peuvent entraîner des dysfonctionnements et, le cas échéant, provoquer des dommages.

Avant la première mise en service de votre appareil photo, lisez les chapitres « Mentions légales », « Consignes de sécurité » et « Remarques d'ordre général » afin d'éviter toute détérioration du produit et de prévenir tout risque ou blessure possible.

MENTIONS LÉGALES

MENTIONS LÉGALES

- Veuillez respecter scrupuleusement la législation sur les droits d'auteur. L'enregistrement et la publication de supports enregistrés soi-même auparavant, par ex. bandes, CD ou autres supports publiés ou envoyés, peut contrevenir à la législation sur les droits d'auteur.
- À propos de l'utilisation des vidéos réalisées avec cet appareil photo : Ce produit fait partie de la licence du portefeuille de brevets AVC pour l'utilisation personnelle par un utilisateur final. Sont également agréés les types d'utilisation pour lesquels l'utilisateur final n'a droit à aucune compensation, par ex. (i) pour un codage au standard AVC (« AVC vidéo ») et/ou (ii) le décodage d'une vidéo AVC codée selon le standard AVC par un utilisateur final dans le cadre d'une utilisation personnelle et/ou que l'utilisateur final privé a obtenue du prestataire qui a lui-même acquis une licence pour la fourniture de vidéos AVC. Aucune licence explicite ou implicite n'est accordée pour toutes les autres utilisations. Toutes les autres utilisations, en particulier la mise à disposition de vidéos AVC moyennant une indemnisation, peuvent nécessiter un accord de licence spécifique avec MPEG LA, L.L.C. Vous pouvez obtenir plus d'informations de la part de MPEG LA, L.L.C. à l'adresse www.mpegla.com.

INDICATIONS D'ORDRE RÉGLEMENTAIRE

La date de fabrication de votre appareil photo figure sur un autocollant sur la carte de garantie ou sur l'emballage. Cette date est indiquée ainsi : année/mois/jour.

Vous trouverez les homologations nationales spécifiques à cet appareil dans le menu de celui-ci.

- ▶ Dans le menu principal, sélectionnez **Informations appareil**
- ▶ Dans le sous-menu, sélectionnez **Regulatory information**

Le marquage CE de nos produits atteste du respect des exigences de base des normes européennes en vigueur.

Français

Déclaration de Conformité (DoC)

Par la présente, "Leica Camera AG" déclare que ce produit est en conformité avec les exigences essentielles et les autres clauses justificatives de la Directive 2014/53/EU.

Les clients peuvent télécharger une copie de la DoC originale de nos produits RE sur notre serveur de DoC:

www.cert.leica-camera.com

Pour toute autre question, veuillez contacter :

Leica Camera AG, Am Leitz-Park 5, 35578 Wetzlar, Allemagne

Dépend du produit (voir les données techniques)

Type	Bande de fréquence (fréquence centrale)	Puissance maximale (dBm e.i.r.p.)
WLAN	2412 - 2462 MHz/	20
	5180 - 5240 MHz/	
	5260 - 5320 MHz/	20
	5500 - 5700 MHz	
Bluetooth	2402 - 2480 MHz	20



ÉLIMINATION DES APPAREILS ÉLECTRIQUES ET ÉLECTRONIQUES

(Applicable à l'UE ainsi qu'aux autres pays européens ayant des systèmes de collecte distincts.)

Cet appareil contient des composants électriques et/ou électroniques et ne doit donc pas être jeté dans les ordures ménagères ordinaires. Au lieu de cela, il doit être déposé à un point de collecte municipal adapté afin d'y être recyclé.

Ce dépôt est gratuit. Si l'appareil contient des piles ou des batteries remplaçables, celles-ci doivent être préalablement retirées et, le cas échéant, éliminées séparément par vos soins conformément à la réglementation en vigueur.

Vous recevrez d'autres informations à ce sujet auprès de l'administration municipale, de la société de traitement des déchets ou du magasin dans lequel vous avez acheté cet appareil.

REMARQUES IMPORTANTES CONCERNANT L'UTILISATION DU WLAN/BLUETOOTH® (LEICA FOTOS)

À propos de certaines fonctions de Leica FOTOS, veuillez lire les indications importantes en p. 132.

- En cas d'utilisation d'appareils ou de systèmes informatiques exigeant une meilleure sécurité que les appareils WLAN, il faut s'assurer de la mise en œuvre sur les systèmes utilisés de mesures appropriées en matière de sécurité et de protection contre les dysfonctionnements.
 - Leica Camera AG décline toute responsabilité concernant les dommages dus à l'utilisation de l'appareil photo à d'autres fins que l'utilisation en tant qu'appareil WLAN.
 - La fonction WLAN est supposée être utilisée dans les pays où cet appareil photo est commercialisé. Il existe un risque que l'appareil photo contrevienne aux dispositions en matière de radiotransmission s'il est utilisé dans d'autres pays que ceux dans lesquels il est commercialisé. Leica Camera AG décline toute responsabilité en cas de manquement à cette règle.
 - Veuillez tenir compte du fait qu'il existe un risque d'interception par des tiers des données transmises et reçues par radiotransmission. Il est fortement conseillé d'activer le cryptage dans les paramètres du Wireless Access Point afin de garantir la sécurité des informations.
 - Évitez d'utiliser l'appareil photo dans des zones soumises à des champs magnétiques, de l'électricité statique ou des perturbations, p. ex. à proximité d'un four à micro-ondes. Sinon les radiotransmissions pourraient ne pas atteindre l'appareil photo.
- En cas d'utilisation de l'appareil photo à proximité d'appareils tels que les fours à micro-ondes ou les téléphones sans fil utilisant la bande de fréquence radio de 2,4 GHz, les deux appareils peuvent connaître une dégradation de leur performance.
 - Ne les connectez pas via des réseaux sans fil que vous n'êtes pas habilité à utiliser.
 - Quand la fonction WLAN est activée, elle recherche automatiquement les réseaux sans fil. Durant cette opération peuvent s'afficher aussi certains réseaux pour lesquels vous n'avez pas d'habilitation (SSID : désigne le nom d'un réseau WLAN). Cependant, n'essayez pas d'établir une connexion avec ce genre de réseaux, car cela pourrait être considéré comme un accès non autorisé.
 - Il est recommandé de désactiver la fonction WLAN en avion.

CONSIGNES DE SÉCURITÉ

GÉNÉRALITÉS

- N'utilisez pas votre appareil à proximité immédiate d'appareils émettant des champs magnétiques, électrostatiques ou électromagnétiques puissants (p. ex. les fours à induction, les fours à micro-ondes, les téléviseurs, les écrans d'ordinateur, les consoles de jeux vidéo, les téléphones portables ou les radios). Leur champ électromagnétique peut perturber l'enregistrement des images.
- Les champs magnétiques puissants, tels que ceux des haut-parleurs ou des gros moteurs électriques, peuvent endommager les données enregistrées ou perturber les prises de vue.
- Si l'appareil présente des défaillances dues à l'interférence de champs électromagnétiques, arrêtez-le, retirez brièvement la batterie et remettez-le ensuite en marche.
- N'utilisez pas l'appareil à proximité immédiate d'émetteurs radio ou de lignes à haute tension. Leur champ électromagnétique peut également perturber l'enregistrement des images.
- Prenez les précautions qui s'imposent et conservez les petites pièces (p. ex. le cache de griffe porte-accessoires) :
 - hors de portée des enfants
 - dans un endroit où elles ne pourront être ni perdues ni volées
- Les composants électroniques modernes sont sensibles aux décharges électrostatiques. Comme les personnes marchant sur une moquette synthétique peuvent aisément se charger de plusieurs dizaines de milliers de volts, il est possible qu'une décharge électrostatique survienne lors de la prise en main de l'appareil photo, en particulier si celui-ci repose sur un support conducteur. Si seul le boîtier de l'appareil photo est concerné, cette décharge ne présentera absolument aucun risque pour les composants électroniques. Pour des raisons de sécurité, il est en revanche vivement conseillé, malgré la présence de commutateurs de sécurité supplémentaires, de ne pas toucher les contacts débouchant à l'extérieur tels que les contacts du raccord pour flash.
- Veillez à ce que le capteur d'identification du type d'objectif dans la baïonnette ne soit ni encrassé, ni rayé. Veillez également à ce que ni grains de sable ni particules de même sorte susceptibles de rayer la baïonnette ne puissent s'y déposer. Nettoyez ce composant uniquement à sec (pour les appareils photo à objectif).
- N'utilisez pas de chiffon optique à microfibres (synthétique) pour un éventuel nettoyage des contacts, mais plutôt un chiffon en coton ou en lin. Vous éliminerez avec certitude toute charge électrostatique en touchant auparavant un tuyau de chauffage ou une conduite d'eau (matériau conducteur relié à la terre). Pour éviter que les contacts ne soient souillés ou oxydés, il est également possible de ranger votre appareil dans un endroit sec en ayant pris soin de mettre en place le cache de l'objectif et le couvercle de prise pour viseur/raccord pour flash (sur les appareils photo à objectif).
- N'utilisez que les accessoires prévus pour ce modèle afin d'éviter les pannes, les courts-circuits et les décharges électriques.
- N'essayez pas de retirer des pièces du boîtier (caches). Les réparations doivent être effectuées uniquement par un réparateur agréé.
- Mettez l'appareil à l'abri des bombes aérosol insecticides et autres substances chimiques corrosives. N'utilisez pas d'essence (benzine), de diluants ou d'alcool pour le nettoyer. Certains liquides et substances chimiques peuvent endommager le boîtier de l'appareil ou son revêtement.

- Étant donné que le caoutchouc et les plastiques peuvent dégager des substances chimiques corrosives, ils ne doivent pas rester en contact prolongé avec l'appareil.
- Assurez-vous que ni sable, ni poussière, ni eau ne puissent s'infiltrer dans l'appareil, notamment en cas de neige, de pluie ou sur la plage. Faites-y particulièrement attention lorsque vous changez d'objectif (pour les appareils photo à objectif) ou lorsque vous insérez ou retirez la carte mémoire ou la batterie. Le sable et la poussière peuvent endommager l'appareil photo, les objectifs, la carte mémoire ainsi que la batterie. L'humidité peut provoquer des dysfonctionnements, voire des dégâts irréversibles à l'appareil photo et à la carte mémoire.

OBJECTIF

- Un objectif agit comme une loupe quand un rayonnement solaire intense irradie la face frontale de l'appareil photo. Par conséquent, il faut impérativement éviter d'exposer l'appareil photo à un rayonnement solaire intense.
- La mise en place du capuchon de l'objectif et la mise de l'appareil photo à l'ombre (de préférence dans sa housse) aident à éviter toute détérioration à l'intérieur de l'appareil photo.

BATTERIE

- Une utilisation inadéquate des batteries et l'emploi de types de batteries non prévus peuvent le cas échéant entraîner une explosion.
- Il est interdit d'exposer les batteries au rayonnement solaire, à la chaleur ou à l'humidité pendant une durée prolongée. Les batteries ne doivent pas non plus être placées dans un four à micro-ondes ou un récipient à haute pression au risque de provoquer un incendie ou une explosion.

- Il ne faut jamais recharger ni insérer dans l'appareil photo des batteries humides ou mouillées.
- Grâce à la soupape de sûreté de la batterie, les surpressions (dus notamment à une manipulation incorrecte) sont éliminées de manière contrôlée. Par conséquent, il faut éliminer sans délai une batterie présentant une dilatation. Il existe des risques d'explosion.
- Veillez à ce que les contacts de la batterie restent propres et librement accessibles. Les batteries lithium-ion sont protégées contre les courts-circuits, il convient cependant de protéger les contacts contre les objets métalliques tels que des agrafes ou des bijoux. Une batterie présentant un court-circuit peut devenir très chaude et provoquer des brûlures graves.
- Si une batterie tombe au sol, vérifiez alors que le boîtier et les contacts ne présentent pas de dommages. L'utilisation d'une batterie abîmée peut endommager l'appareil photo.
- En cas d'apparition d'odeurs, de décolorations, de déformations, de surchauffe ou d'écoulement de liquide, la batterie doit être immédiatement retirée de l'appareil photo ou du chargeur et remplacée. N'utilisez plus cette batterie, sinon elle risque une surchauffe ou encore de provoquer un incendie et/ou une explosion.
- Ne jetez en aucun cas les batteries au feu, sinon elles pourraient exploser.
- En cas de fuite de liquide ou d'odeur de brûlé, tenir la batterie éloignée des sources de chaleur. Le liquide qui a coulé peut s'enflammer.
- L'utilisation d'autres chargeurs non agréés par Leica Camera AG peut endommager les batteries et, dans le pire des cas, provoquer des blessures graves, voire mortelles.
- Veillez à ce que la prise secteur utilisée soit librement accessible.
-

- Ne pas ouvrir la batterie ni le chargeur. Les réparations doivent être réalisées exclusivement par des ateliers agréés.
- Assurez-vous que les batteries soient conservées hors de portée des enfants. Si les batteries sont avalées, il y a risque d'étouffement.

PREMIERS SECOURS

- Si du liquide de batterie entre en contact avec les yeux, il y a risque de cécité. Rincez immédiatement et abondamment les yeux à l'eau claire. Ne vous frottez pas les yeux. Consultez un médecin d'urgence.
- Si du liquide s'écoule sur la peau ou les vêtements, il existe des risques de blessure. Nettoyez les zones concernées à l'eau claire.

CHARGEUR

- Lorsque le chargeur est utilisé à proximité de récepteurs radio, la réception peut s'en trouver perturbée. Veillez à ce que la distance entre les appareils soit au minimum de 1 m.
- Lorsque le chargeur est utilisé, il peut provoquer des bruits (« sifflements »). Ce phénomène est normal et ne constitue pas un dysfonctionnement.
- Débranchez le chargeur du secteur quand vous ne l'utilisez pas. En effet, même sans batterie en place, il consomme une (très faible) quantité d'électricité.
- Assurez-vous que les contacts du chargeur restent propres et ne les mettez en aucun cas en court-circuit.

CARTE MÉMOIRE

- Il convient de ne pas retirer la carte mémoire de l'appareil tant qu'une prise de vue est enregistrée sur celle-ci ou que la carte mémoire est en cours de lecture. Il convient de ne pas non plus éteindre l'appareil photo ni de le secouer durant ce laps de temps.
- Tant que la LED d'état est allumée, ce qui indique que l'appareil accède à la mémoire, n'ouvrez pas le compartiment et ne retirez ni la carte mémoire ni la batterie. Cela pourrait détruire les données et entraîner un dysfonctionnement de l'appareil.
- Ne faites pas tomber les cartes mémoire et ne les pliez pas, sinon elles pourraient être endommagées et les données qu'elles contiennent pourraient être détruites.
- Ne touchez pas les contacts situés à l'arrière des cartes mémoire et tenez-les à l'abri de la saleté, de la poussière et de l'humidité.
- Gardez les cartes mémoire hors de portée des enfants. Il existe un risque d'étouffement en cas d'ingestion d'une carte mémoire.

CAPTEUR

Les rayonnements d'altitude (p. ex. dans les avions) peuvent provoquer des défauts au niveau des pixels.

COURROIE DE PORT

- Les courroies de port sont en général en matière particulièrement solide. Pour cette raison, faites en sorte qu'elles soient hors de portée des enfants. Ce ne sont pas des jouets, elles sont potentiellement dangereuses pour les enfants à cause des risques de strangulation.
- Utilisez la courroie de port uniquement pour sa fonction de courroie de port d'appareil photo ou de jumelles. Toute autre utilisation comporte des risques de blessures et peut entraîner, le cas échéant, une détérioration de la courroie de port ; elle est de ce fait prohibée.
- Il convient de ne pas utiliser des courroies de port sur les appareils photo ou les jumelles lors d'activités sportives au cours desquelles il existe un risque particulièrement important de rester accroché avec la courroie de port (par ex. escalade en montagne ou autres sports de plein air comparables).

Pour en savoir plus sur les mesures à prendre en cas de problèmes, reportez-vous au paragraphe « Entretien/stockage ».

REMARQUES D'ORDRE GÉNÉRAL

APPAREIL PHOTO/OBJECTIF

- Veuillez noter le numéro de série de votre appareil photo (gravé sur le fond du boîtier) et celui des objectifs, car ils sont d'une extrême importance en cas de perte.
- Pour empêcher que la poussière, etc. pénètre à l'intérieur de l'appareil photo, il faut toujours installer un objectif ou le couvercle à baïonnette de l'appareil photo.
- Pour la même raison, les changements d'objectif doivent s'effectuer rapidement dans un environnement le moins poussiéreux possible.
- Il convient de ne pas ranger le couvercle à baïonnette de l'appareil ou le couvercle arrière de l'objectif dans une poche de pantalon, ce qui favorise le dépôt de poussière qui peut s'introduire dans l'appareil lors de la remise en place du couvercle.
- Leica propose également à intervalles irréguliers des mises à jour de microprogrammes des objectifs. Vous pouvez facilement télécharger vous-même un nouveau microprogramme à partir de notre page d'accueil et l'installer sur votre objectif. Pour plus d'informations à ce sujet, reportez-vous à la p. 130 « Installation du microprogramme ».

ÉCRAN

- Lorsque l'appareil est exposé à de fortes fluctuations de température, il est possible que de la condensation se forme sur l'écran. Essayez celui-ci avec soin à l'aide d'un chiffon doux sec.
- Si l'appareil photo est très froid au moment de sa mise sous tension, l'image sur l'écran est un peu plus sombre que d'habitude. L'écran retrouve sa luminosité normale à mesure qu'il se réchauffe.

BATTERIE

- La batterie doit être à une température comprise entre +10 °C et +30 °C pour pouvoir être chargée (sinon le chargeur ne se met pas sous tension ou s'éteint).
- Les batteries lithium-ion peuvent être rechargées à tout moment, quel que soit leur état de charge. Si une batterie n'est que partiellement déchargée lors du démarrage de la charge, elle sera d'autant plus rapidement rechargée.
- Les batteries sont fournies seulement partiellement chargées ; par conséquent elles doivent être rechargées complètement avant leur première utilisation.
- Une batterie neuve n'atteint sa pleine capacité qu'après avoir été entièrement chargée et déchargée (par l'utilisation de l'appareil photo) 2 ou 3 fois. Ce processus de décharge doit être répété après env. 25 cycles.
- Pendant le processus de charge, la batterie et le chargeur chauffent. Ce phénomène est normal. Il ne s'agit pas d'un dysfonctionnement.
- Si les deux LED témoins clignotent rapidement (> 2 Hz) après le début de la mise en charge, cela indique une erreur de charge (p. ex. un dépassement du temps de charge, de la tension ou de la température maximum ou encore un court-circuit). Dans ce cas, débranchez le chargeur du secteur et retirez la batterie. Assurez-vous que les conditions de température indiquées ci-dessus sont respectées et recommencez la procédure de charge. Si le problème persiste, adressez-vous à votre revendeur, à votre représentant Leica national ou à la société Leica Camera AG.
- Les batteries lithium-ion rechargeables produisent de l'électricité par le jeu de réactions chimiques internes. Ces réactions sont également influencées par la température extérieure et l'humidité ambiante. Pour une durée de vie et une résistance maximales de la batterie, il convient de ne pas l'exposer

longuement à des températures extrêmes (élevées ou basses) (p. ex. dans une voiture en stationnement en été ou en hiver).

- Même dans des conditions d'utilisation optimales, la durée de vie d'une batterie est limitée. Après plusieurs centaines de cycles de charge, l'autonomie est nettement réduite.
- La batterie interchangeable alimente une batterie tampon supplémentaire intégrée à l'appareil photo qui garantit la mémorisation de l'heure et de la date pendant 2 mois maximum. Si la capacité de cette batterie tampon est épuisée, il faut recharger celle-ci par la mise en place d'une batterie rechargée. La capacité totale de la mémoire tampon, avec la batterie de rechange installée, est de nouveau atteinte après 60 heures environ. Pour ce faire, il n'est pas nécessaire que l'appareil reste en marche. Après un déchargement complet, vous devrez toutefois refaire le réglage de l'heure et de la date.
- En cas de capacité insuffisante de la batterie ou d'utilisation d'une vieille batterie s'affichent, selon la fonction de l'appareil utilisée, des messages d'avertissement et les fonctions sont éventuellement restreintes voire entièrement bloquées.
- Retirez la batterie lorsque vous n'utilisez pas l'appareil photo pendant une période prolongée. Pour cela, mettez tout d'abord l'appareil photo hors tension à l'aide du commutateur principal. Dans le cas contraire, la batterie pourrait être complètement à plat au bout de plusieurs semaines. En effet, la tension pourrait très fortement baisser parce que l'appareil photo consomme une faible quantité de courant au repos (pour la sauvegarde de ses réglages), et ce même lorsqu'il est mis hors tension.
- Déposez les batteries défectueuses à un point de collecte afin qu'elles soient recyclées correctement et conformément aux directives en vigueur.
- La date de fabrication figure sur la batterie elle-même. Cette date est indiquée ainsi : semaine/année.

CARTE MÉMOIRE

- Le nombre de modèles de carte SD/SDHC/SDXC vendus dans le commerce est trop élevé pour que Leica Camera AG puisse contrôler la compatibilité et la qualité de toutes les cartes. En général, ce n'est pas l'appareil ou la carte qui est abîmé. Toutefois Leica Camera AG ne saurait garantir le bon fonctionnement des cartes mémoire « génériques » notamment qui ne respectent pas toujours les standards SD/SDHC/SDXC.
- Il est conseillé de formater les cartes mémoire de temps à autre, étant donné que la fragmentation résultant de l'effacement des données peut partiellement bloquer sa capacité de stockage.
- Normalement, il n'est pas nécessaire de formater (d'initialiser) une carte mémoire déjà utilisée. Toutefois lorsque vous utilisez pour la première fois une carte non formatée ou formatée sur un autre appareil (un ordinateur, par exemple), vous devez la formater.
- Étant donné que les champs électromagnétiques, la charge électrostatique ainsi que les pannes pouvant survenir sur l'appareil photo ou la carte peuvent provoquer des dommages ou une perte des données stockées sur la carte mémoire, il est recommandé de copier les données sur un ordinateur où elles seront sauvegardées.
- Les cartes mémoire SD, SDHC et SDXC sont équipées d'un curseur de protection en écriture qui permet de les protéger de tout enregistrement ou effacement involontaire. Le curseur se trouve du côté non biseauté de la carte. Quand il est en position basse identifiée par LOCK, les données sont protégées.

CAPTEUR

- Si de la poussière ou des particules de saleté adhèrent au verre du capteur, des points ou des taches sombres, selon la taille des particules, peuvent apparaître sur les prises de vue.

DONNÉES

- Toutes les données, donc également les données personnelles, peuvent être modifiées ou effacées suite à des opérations de commande défectives ou involontaires, à l'électricité statique, à des accidents, des dysfonctionnements, des réparations ou à d'autres mesures.
- Veuillez noter que Leica Camera AG décline toute responsabilité pour les dommages indirects ou consécutifs dus à la modification ou à la destruction de données ou d'informations personnelles.

MISE À JOUR DU MICROPROGRAMME

Leica s'efforce sans cesse de développer et d'optimiser le Leica Q2. Étant donné qu'un grand nombre de fonctions des appareils photos numériques sont commandées de façon purement électronique, il est possible d'installer ultérieurement des améliorations et des extensions de fonctionnalités sur l'appareil photo. À cette fin, Leica effectue ponctuellement des mises à jour de microprogrammes. Les appareils photo sont toujours livrés équipés de la toute dernière version du microprogramme. Vous pouvez également le télécharger facilement sur notre site Internet et l'installer sur votre appareil photo.

Si vous vous inscrivez comme détenteur d'un appareil photo Leica sur le site Internet de Leica Camera, vous pourrez être informé par newsletter de la disponibilité d'une mise à jour du microprogramme.

Pour plus d'informations sur l'enregistrement et les mises à jour de microprogrammes du Leica Q2 ainsi que sur les modifications et compléments au présent mode d'emploi, consultez la zone de téléchargement ou la section « Espace clients » de la société Leica Camera AG :

<https://owners.leica-camera.com>

Pour savoir si votre appareil photo et vos objectifs disposent de la dernière version du microprogramme, consultez l'option de menu Microprogramme (voir p. 14).

GARANTIE

En plus de la garantie légale assurée par votre vendeur, Leica Camera AG accorde une garantie produit supplémentaire pour ce produit Leica à compter de la date d'achat chez un revendeur spécialisé Leica agréé. Vous trouverez de plus amples informations sur l'étendue de la garantie, les prestations de garantie et les restrictions à l'adresse : warranty.leica-camera.com

Le Leica Q2 est protégé contre les projections d'eau et la poussière.

L'appareil photo a été testé dans des conditions de laboratoire contrôlées et il est classifié sous IP52 selon DIN EN 60529. Merci de noter que : la protection contre les projections d'eau et la poussière n'est pas permanente et s'altère au fil du temps. Dans le manuel de l'utilisateur, vous trouverez un mode d'emploi pour le nettoyage et le séchage de l'appareil photo. La garantie ne couvre pas les dommages résultant des liquides. L'ouverture de l'appareil photo par un revendeur ou un partenaire de service non agréé entraîne l'extinction de la garantie concernant les projections d'eau et la poussière.

TABLE DES MATIÈRES

AVANT-PROPOS.....	2	UTILISATION DE L'APPAREIL PHOTO.....	34
ÉQUIPEMENTS FOURNIS	2	ÉLÉMENTS DE COMMANDE.....	34
PIÈCES DE RECHANGE/ACCESSOIRES.....	3	COMMUTATEUR PRINCIPAL	34
MENTIONS LÉGALES	4	DÉCLENCHEUR	35
CONSIGNES DE SÉCURITÉ.....	8	MOLETTE DE RÉGLAGE DU TEMPS D'OBTURATION.....	36
REMARQUES D'ORDRE GÉNÉRAL	12	MOLETTE.....	36
GARANTIE.....	15	TOUCHE DE MOLETTE	36
TABLE DES MATIÈRES	16	TOUCHE DE SÉLECTION/TOUCHE CENTRALE	37
DÉSIGNATION DES PIÈCES	20	TOUCHE PLAY/TOUCHE FN/TOUCHE MENU.....	37
APPAREIL PHOTO	21	ÉCRAN TACTILE.....	38
OBJECTIF « SUMMILUX 1:1.7/28 ASPH. ».....	21	COMMANDE DE MENU	39
AFFICHAGES.....	22	ÉLÉMENTS DE COMMANDE	39
PHOTO	22	CONFIGURATION DE L'ÉCRAN MENU	40
VIDÉO	24	AFFICHAGE DES PAGES MENU	41
PRÉPARATIONS.....	26	NAVIGATION DANS LE MENU.....	42
FIXATION DE LA COURROIE DE PORT	26	MENU FAVORIS	44
PRÉPARATION DU CHARGEUR	26	ACCÈS DIRECT AUX FONCTIONS DU MENU.....	46
CHARGE DE LA BATTERIE	27	RÉGLAGES DE BASE DE L'APPAREIL PHOTO	48
INSERTION DE LA BATTERIE DANS LE CHARGEUR	27	LANGUE DU MENU.....	48
RETIRER LA BATTERIE DU CHARGEUR.....	27	DATE/HEURE	48
AFFICHAGE DE L'ÉTAT DE CHARGE SUR LE CHARGEUR	27	DATE	48
INSERTION/RETRAIT DE LA BATTERIE	28	HEURE	48
AFFICHAGE DE L'ÉTAT DE CHARGE SUR L'ÉCRAN	29	FUSEAU HORAIRE.....	48
INSERTION/RETRAIT DE LA CARTE MÉMOIRE.....	29	HEURE D'ÉTÉ.....	48
MISE EN PLACE/RETRAIT DU PARASOLEIL	31	MODE ÉCONOMIQUE D'ÉNERGIE (MODE VEILLE).....	49
RÉGLAGE DES DIOPTRIES.....	32	PARAMÉTRAGES D'ÉCRAN/ VISEUR (EVF)	50
		UTILISATION DE L'ÉCRAN/MODE EVF	50
		SENSIBILITÉ DU CAPTEUR D'ŒIL	51
		LUMINOSITÉ.....	51
		RENDU DES COULEURS	52

AFFICHER LES INFORMATIONS.....	52	AUTRES FONCTIONS	65
ARRÊT AUTOMATIQUE DE L'ÉCRAN	52	SENSIBILITÉ ISO.....	66
SIGNAUX SONORES	53	BALANCE DES BLANCS.....	67
SIGNAUX ACOUSTIQUES.....	53	RÉGLAGE MANUEL PAR MESURE.....	68
BRUIT D'OBTURATION ÉLECTRONIQUE.....	53	EXPOSITION	69
VALIDATION AUTOFOCUS.....	53	MÉTHODES DE MESURE DE L'EXPOSITION	69
PHOTOGRAPHER SILENCIEUSEMENT.....	53	MODES D'EXPOSITION	70
RÉGLAGES DE BASE DES PRISES DE VUE.....	54	PROGRAMMES DE SCÈNE	73
PHOTO.....	54	TEMPS D'EXPOSITION PROLONGÉ - T.....	79
FORMAT DE FICHIER.....	54	COMMANDE DE L'EXPOSITION	80
RÉSOLUTION JPG.....	54	AFFICHAGES AUXILIAIRES	84
PROPRIÉTÉS DE L'IMAGE.....	55	PRISES DE VUE EN SÉRIE.....	87
MODE PELLICULE	56	PRISES DE VUE EN RAFALE.....	88
PRISES DE VUE EN NOIR ET BLANC	56	RETARDATEUR.....	89
ESPACE DE COULEURS DE TRAVAIL	57	ZOOM NUMÉRIQUE	90
STABILISATION D'IMAGE	57	PHOTOGRAPHIE AVEC FLASH.....	92
VIDÉO	58	FLASHS UTILISABLES.....	92
FORMAT DE FICHIER.....	58	MESURE DE L'EXPOSITION AU FLASH (MESURE TTL).....	93
RÉSOLUTION VIDÉO	58	MODES FLASH	94
MICROPHONE	58	COMMANDE DU FLASH.....	95
RÉDUCTION DU BRUIT DU VENT.....	58	PORTÉE DU FLASH	96
STABILISATION DE VIDÉO.....	58	CORRECTION D'EXPOSITION AU FLASH.....	96
PROPRIÉTÉS DE L'IMAGE.....	59	PHOTOGRAPHER AVEC LE FLASH.....	98
COMMANDE DE L'EXPOSITION	59	MODE DE PRISE DE VUE (VIDÉO).....	100
MODE PRISE DE VUES (PHOTO).....	60	DÉMARRER/QUITTER LE MODE VIDÉO.....	100
MISE AU POINT (RECENTRAGE)	60	DÉMARRER/QUITTER L'ENREGISTREMENT.....	101
PHOTOGRAPHER AVEC AF.....	60	MODE LECTURE	102
MODES DE FONCTIONNEMENT AUTOFOCUS	60	DÉMARRER/QUITTER LE MODE LECTURE.....	102
MÉTHODES DE MESURE DE L'AUTOFOCUS.....	61	SÉLECTION/DÉFILEMENT DES CLICHÉS	103
FONCTIONS AUXILIAIRES AF	63	AFFICHAGES EN MODE LECTURE	103
MISE AU POINT MANUELLE (MF).....	64	AFFICHAGE DES FONCTIONS AUXILIAIRES.....	104
FONCTIONS AUXILIAIRES MF.....	64		

LECTURE DES RANGÉES DE PRISES DE VUE.....	104	RÉINITIALISATION DE L'APPAREIL PHOTO AU PARAMÉTRAGE PAR DÉFAUT	128
AGRANDISSEMENT D'UN DÉTAIL.....	107	MISES À JOUR DES MICROPROGRAMMES.....	128
AFFICHAGE SIMULTANÉ DE PLUSIEURS CLICHÉS.....	108	ACTUALISER LE MICROPROGRAMME.....	129
SÉLECTIONNER/ÉVALUER DES CLICHÉS	110	LEICA FOTOS.....	130
EFFACEMENT DES PRISES DE VUE	110	CONNEXION.....	130
EFFACER LES PRISES DE VUE UNE À UNE	111	TÉLÉCOMMANDE DE L'APPAREIL PHOTO.....	132
EFFACEMENT DE PLUSIEURS PRISES DE VUE	112	ENTRETIEN/STOCKAGE	134
EFFACER TOUTES LES PRISES DE VUE	113	BOÎTIER DE L'APPAREIL.....	134
EFFACER LES PRISES DE VUE NON ÉVALUÉES.....	113	OBJECTIF	134
VISIONNEMENT DE LA DERNIÈRE PRISE DE VUE.....	114	VISEUR/ÉCRAN	135
DIAPORAMA.....	115	BATTERIE.....	135
LECTURE VIDÉO.....	116	CARTES MÉMOIRE	135
MONTAGE DES VIDÉOS	120	FAQ.....	136
AUTRES FONCTIONS	122	INDEX.....	142
PROFILS UTILISATEUR	122	VUE D'ENSEMBLE DU MENU	146
ENREGISTRER LES PARAMÉTRAGES EN VIGUEUR COMME PROFIL UTILISATEUR.....	122	CARACTÉRISTIQUES TECHNIQUES.....	150
UTILISATION/ACTIVATION DES PROFILS	123	LEICA CUSTOMER CARE.....	153
EXPORTER LES PROFILS SUR LA CARTE MÉMOIRE/IMPORTER LES PROFILS DEPUIS LA CARTE MÉMOIRE.....	123	ACADÉMIE LEICA	153
GESTION DES DONNÉES.....	124		
STRUCTURE DES DONNÉES SUR LA CARTE MÉMOIRE.....	124		
MODIFICATION DU NOM DES FICHIERS.....	125		
CRÉATION D'UN NOUVEAU DOSSIER	125		
ENREGISTREMENT DU LIEU DE PRISE DE VUE PAR GPS (UNIQUEMENT EN RELATION AVEC L'APPLICATION LEICA FOTOS).....	126		
FORMATAGE DE LA CARTE MÉMOIRE	126		
TRANSFERT DE DONNÉES.....	127		
UTILISATION DES DONNÉES BRUTES (DNG).....	127		

Signification des différentes catégories d'informations figurant dans ce mode d'emploi**Remarque**

Informations supplémentaires

Important

Le non-respect de ces instructions peut endommager l'appareil photographique, les accessoires ou les prises de vue

Attention

Le non-respect de ces instructions peut entraîner des dommages corporels

DÉSIGNATION DES PIÈCES

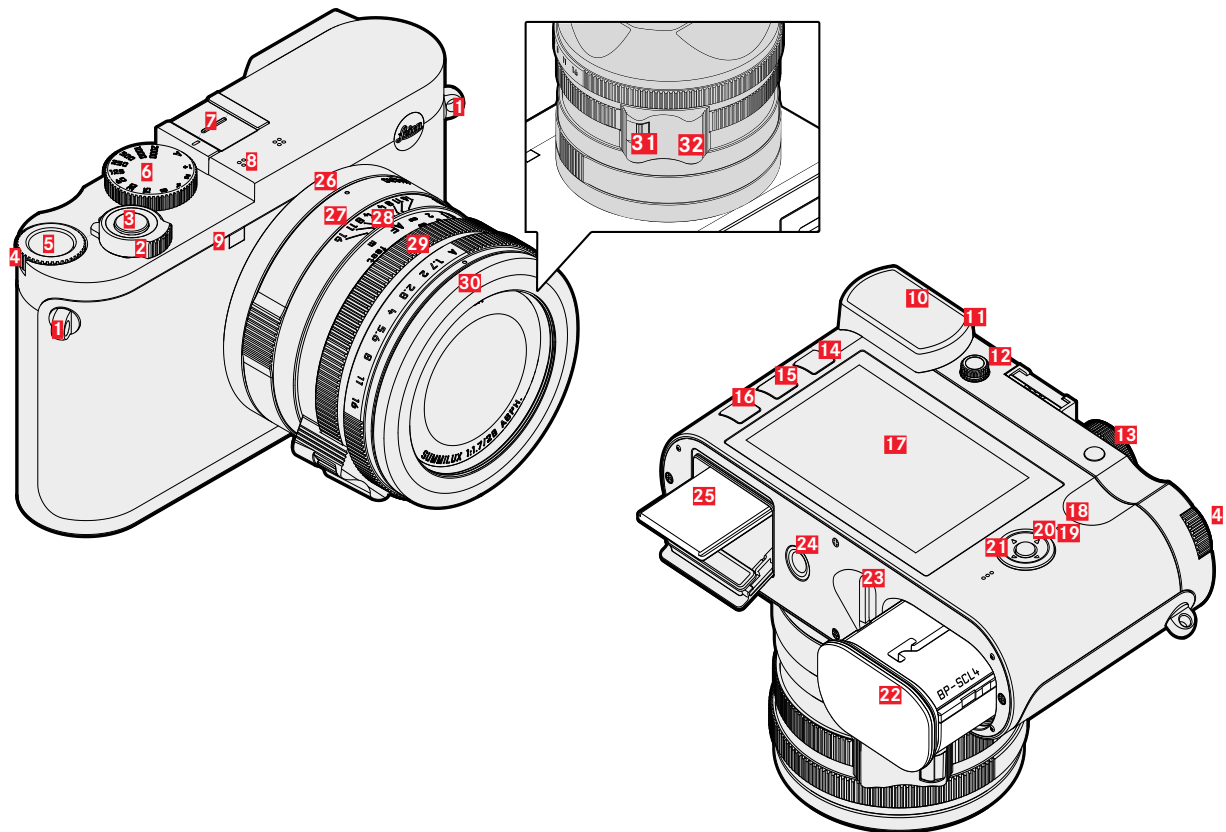

APPAREIL PHOTO

- 1** Anneaux de transport
- 2** Commutateur principal
- 3** Déclencheur
- 4** Molette
- 5** Touche de molette
- 6** Molette de réglage du temps d'obturation
- 7** Griffe porte-accessoires
- 8** Micro
- 9** LED du retardateur/lumière auxiliaire AF
- 10** Oculaire de viseur
- 11** Capteur d'œil
- 12** Molette de réglage des dioptries
- 13** Touche Zoom/verrouillage
- 14** Touche **PLAY**
- 15** Touche **FN**
- 16** Touche **MENU**
- 17** Écran
- 18** LED d'état
- 19** Touche de sélection
- 20** Touche centrale
- 21** Haut-parleur
- 22** Logement de la batterie
- 23** Manette de déverrouillage de la batterie
- 24** Filetage pour trépied
- 25** Compartiment de carte mémoire

OBJECTIF « SUMMILUX 1:1.7/28 ASPH. »

- 26** Point de repère pour fonction macro
- 27** Bague de réglage macro
- 28** Bague de réglage de la mise au point
- 29** Bague de réglage de diaphragme
- 30** Bague de protection du filetage
- 31** Déverrouillage AF/MF
- 32** Poignée de doigt

AFFICHAGES

La représentation à l'écran est identique à celle dans le viseur.

PHOTO

LORS DE LA PRISE DE VUE

Tous les affichages/valeurs concernent les réglages actuels

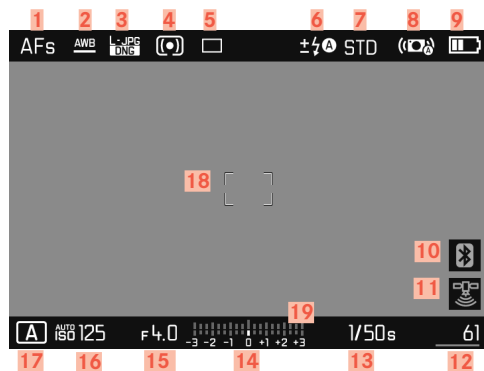

EN MODE LECTURE

Tous les affichages/valeurs concernent le cliché affiché

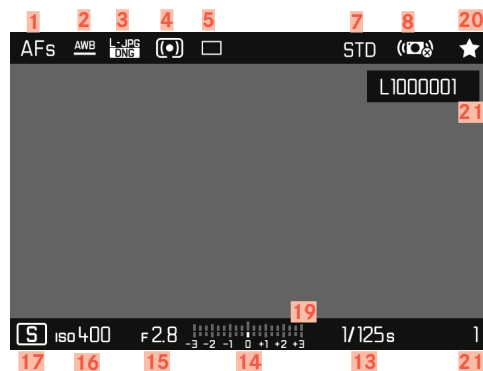

- 1 Mode de mise au point
- 2 Mode Balance des blancs
- 3 Format de fichier/niveau de compression/résolution
- 4 Méthode de mesure de l'exposition
- 5 Mode de prise de vue (cadence moteur)
- 6 Mode flash/correction d'exposition au flash
- 7 Rendu des couleurs (Mode pellicule)
- 8 Stabilisation activée
- 9 Capacité de la batterie
- 10 Leica FOTOS activée (Bluetooth)
- 11 Enregistrement automatique du lieu de la prise de vue (données Exif) (seulement en cas de connexion active à Leica FOTOS)
- 12 Nombre de prises de vue restantes avec affichage de la tendance par diagramme à barres = Capacité résiduelle de la carte mémoire insérée
- 13 Temps d'obturation
- 14 Balance de l'exposition
- 15 Valeur de diaphragme
- 16 Sensibilité ISO
- 17 Mode d'exposition
- 18 Champ AF
- 19 Échelle de correction de l'exposition
- 20 Symbole de prise de vue sélectionnée
- 21 Numéro de fichier de la prise de vue affichée

Assistants de prise de vue activé

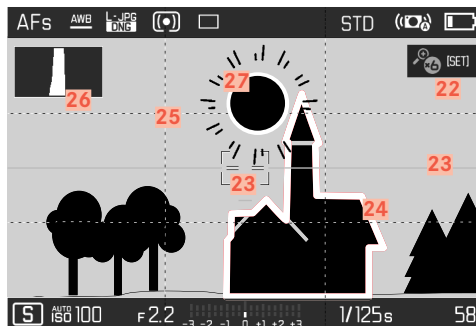

- 22 Agrandissement automatique comme assistance de mise au point avec une mise au point manuelle (3 fois ou 6 fois possibles)
- 23 Horizon virtuel
- 24 Focus peaking (identification des bords du motif avec netteté de réglage)
- 25 Quadrillages
- 26 Histogramme
- 27 Identification du détournage des parties du motif sous-exposées ou surexposées

VIDÉO

LORS DE LA PRISE DE VUE

Tous les affichages/valeurs concernent les réglages actuels

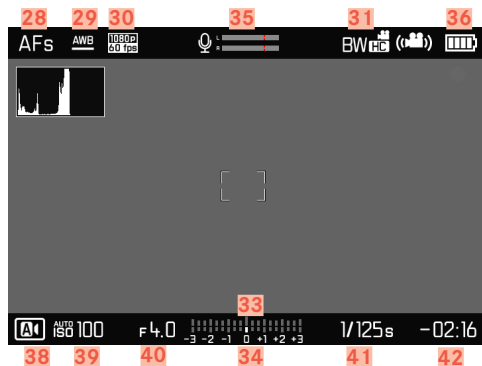

EN MODE LECTURE

Tous les affichages/valeurs concernent le cliché affiché

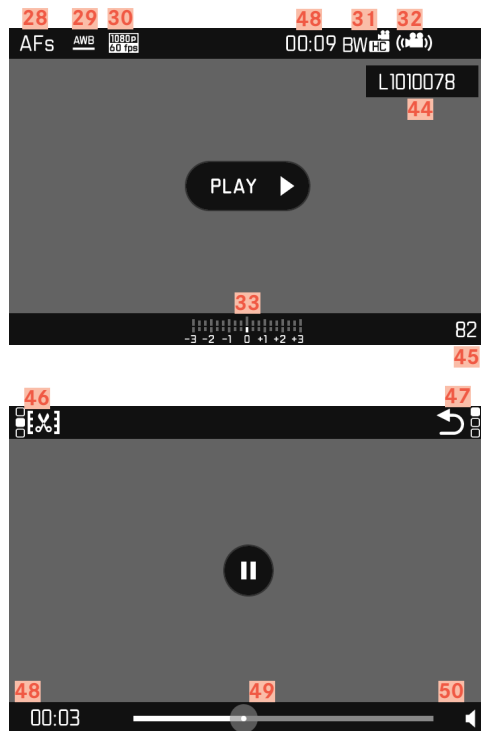

- 28 Mode de mise au point
- 29 Mode Balance des blancs
- 30 Résolution vidéo
- 31 Rendu des couleurs (Mode vidéo)
- 32 Stabilisation activée
- 33 Balance de l'exposition
- 34 Échelle de correction de l'exposition
- 35 Niveau d'enregistrement du microphone
- 36 Capacité de la batterie
- 37 Histogramme
- 38 Mode vidéo
- 39 Sensibilité ISO
- 40 Valeur de diaphragme
- 41 Temps d'obturation
- 42 Capacité de mémoire/durée des prises de vue restante
- 43 Longueur du cliché
- 44 Nom de fichier
- 45 Nombre de prises de vue sur la carte mémoire
- 46 Fonction Montage vidéo
- 47 Quitter la lecture vidéo
- 48 Lecture terminée
- 49 Barre d'état de la lecture
- 50 Volume de lecture

PRÉPARATIONS

FIXATION DE LA COURROIE DE PORT

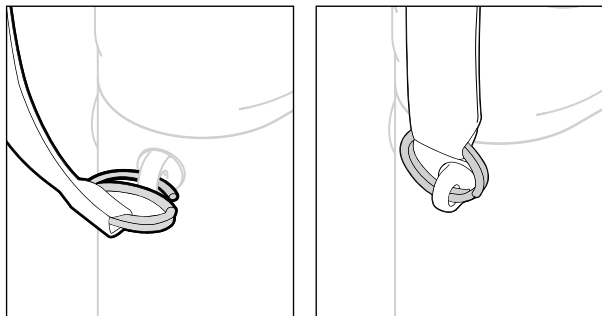

Attention

Après la mise en place de la courroie de port, veuillez vous assurer que les fermetures sont montées correctement pour éviter une chute de l'appareil photo.

PRÉPARATION DU CHARGEUR

Raccorder le chargeur au réseau avec le câble d'alimentation adapté aux prises locales.

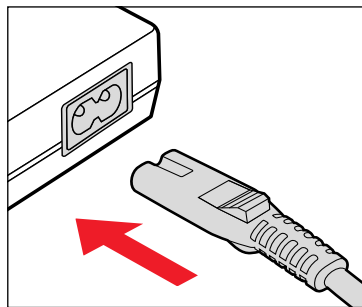

Remarque

Le chargeur se règle automatiquement sur la tension appropriée.

CHARGE DE LA BATTERIE

Une batterie lithium-ion fournit l'énergie nécessaire à l'appareil photo.

INSERTION DE LA BATTERIE DANS LE CHARGEUR

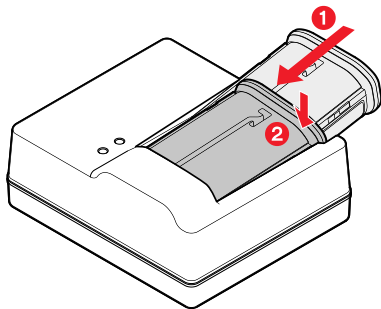

- ▶ Insérer la batterie avec la moulure orientée vers le haut dans le chargeur, jusqu'à ce que les contacts se touchent
- ▶ Enfoncer la batterie vers le bas, jusqu'à ce qu'elle s'enclenche de manière audible et perceptible
- ▶ S'assurer que la batterie est complètement insérée dans le chargeur

RETIRER LA BATTERIE DU CHARGEUR

- ▶ Faire basculer la batterie vers le haut et la retirer en biais

AFFICHAGE DE L'ÉTAT DE CHARGE SUR LE CHARGEUR

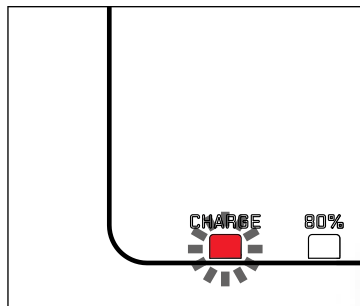

La LED d'état indique que la procédure de charge est correcte.

Affichage	État de charge	Durée de charge*
CHARGE clignote en vert	en cours de charge	
80% allumé en orange	80 %	env. 2 heures
CHARGE s'allume en vert permanent	100 %	env. 3 h ½

Le chargeur doit être débranché une fois l'appareil chargé. Il n'y a aucun risque de surcharge.

* dépend de l'état de décharge

INSERTION/RETRAIT DE LA BATTERIE

- ▶ Assurez-vous que l'appareil photo est bien éteint (voir p. 34).

INSERTION

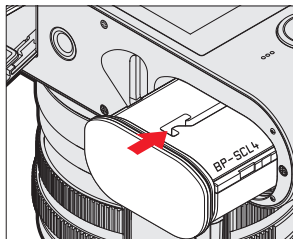

- ▶ Insérer la batterie avec la mouleure orientée vers le côté de l'écran, jusqu'à ce qu'elle s'enclenche de manière audible et perceptible

RETRAIT

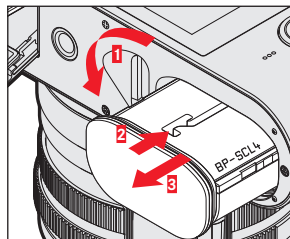

- ▶ Tourner la manette de déverrouillage de la batterie
 - La batterie se repousse un peu vers l'extérieur.
- ▶ Appuyer légèrement sur la batterie
 - La batterie se déverrouille et est complètement éjectée.
- ▶ Retrait de la batterie

Important

Le retrait de la batterie pendant que l'appareil photo est allumé peut entraîner la perte des paramètres individuels et endommager la carte mémoire.

AFFICHAGE DE L'ÉTAT DE CHARGE SUR L'ÉCRAN

Appuyer sur la touche centrale pour afficher sur l'écran l'état de charge de la batterie.



Affichage	État de charge
	env. 88 - 100 %
	env. 63 - 87 %
	env. 47 - 62 %
	env. 36 - 46 %
	env. 26 - 35 %
	env. 0 - 25 % Remplacement ou chargement nécessaire de la batterie

INSERTION/RETRAIT DE LA CARTE MÉMOIRE

L'appareil photo enregistre les prises de vue sur une carte SD (Secure Digital) ou SDHC (High Capacity) ou encore SDXC (eXtended Capacity).

Remarques

- Les cartes mémoire SD/SDHC/SDXC sont proposées par de nombreux fabricants, avec différentes capacités de stockage et des vitesses de lecture/écriture variables. En particulier celles qui présentent une capacité et une vitesse de lecture/écriture élevées permettent un enregistrement et une lecture rapides des données.
- Il n'est pas possible d'utiliser des cartes mémoire de capacité inférieure à 1 Go. Les cartes d'une capacité de 1 Go à 2 Go doivent être formatées avant de les utiliser pour la première fois dans l'appareil photo.
- Si la carte mémoire ne s'insère pas correctement, vérifiez si elle est bien orientée.

- ▶ Assurez-vous que l'appareil photo est bien éteint (voir p. 34).

OUVRIER LE CACHE DU COMPARTIMENT À CARTE MÉMOIRE

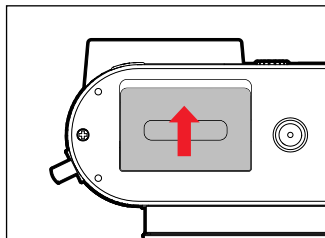

- ▶ Pousser le cache de la manière montrée dans l'illustration, jusqu'à ce qu'un clic retentit
 - Le cache s'ouvre automatiquement

FERMER LE CACHE DU COMPARTIMENT À CARTE MÉMOIRE

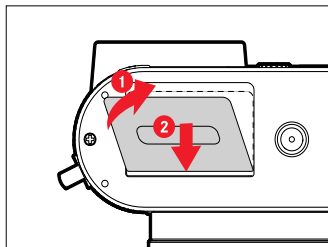

- ▶ Fermer le cache et le maintenir fermé
- ▶ Pousser le cache de la manière montrée, jusqu'à ce qu'il s'enclenche de manière audible

INSERTION

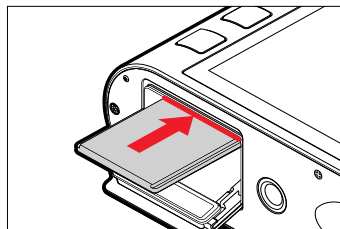

- ▶ Enfoncer la carte mémoire avec les contacts vers le côté de l'écran, jusqu'à ce qu'elle s'enclenche de manière audible et perceptible

RETRAIT

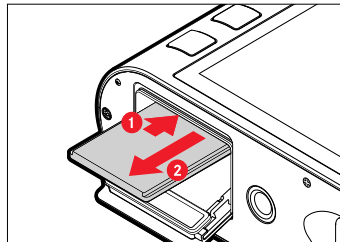

- ▶ Enfoncer la carte jusqu'à ce qu'un léger clic retentit
 - La batterie se repousse un peu vers l'extérieur.
- ▶ Retrait de la carte

MISE EN PLACE/RETRAIT DU PARASOLEIL

Cet appareil photo est livré avec un parasoleil adéquat. Celui-ci est déjà monté à la livraison.

Pour empêcher le vignettage, l'utilisation du parasoleil est recommandée.

RETRAIT

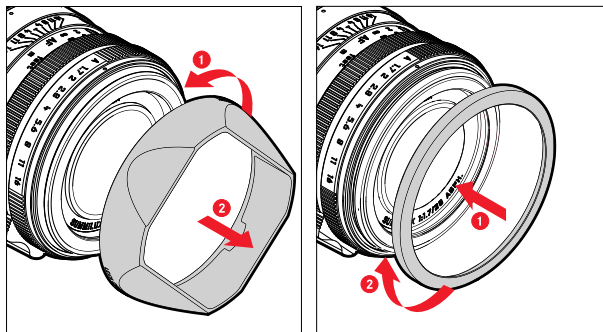

- ▶ Dévisser le parasoleil dans le sens inverse des aiguilles d'une montre
- ▶ Visser la bague de protection du filetage

MISE EN PLACE

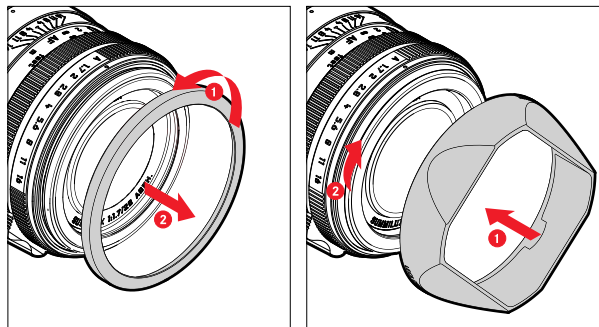

- ▶ Dévisser la bague de protection du filetage dans le sens inverse des aiguilles d'une montre (fig. 1)
- ▶ Revisser le parasoleil dans le sens des aiguilles d'une montre jusqu'en butée (fig. 2)

Remarques

- Le couvercle de parasoleil joint à la livraison convient uniquement au parasoleil et il ne peut pas être utilisé sans celui-ci comme couvercle d'objectif.
- Pour l'utilisation sans parasoleil, un couvercle avant d'objectif E49 adéquat (n° de commande : 14001) est disponible comme accessoire en option : <https://store.leica-camera.com>

RÉGLAGE DES DIOPTRIES

Afin que les porteurs de lunettes puissent également photographier sans lunettes, le viseur peut être réglé au propre œil dans une plage de +3 à -4 dioptries.

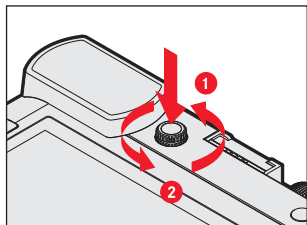

- ▶ Enfoncer la molette de réglage des dioptries dans son renforcement jusqu'à ce qu'un clic retentit
 - Le blocage est enlevé et la molette de réglage des dioptries se projette un peu vers l'extérieur.
- ▶ Regarder à travers le viseur
- ▶ Tourner sur la molette de réglage des dioptries jusqu'à ce qu'aussi bien l'image dans le viseur que les affichages superposés apparaissent nets
- ▶ Repousser la molette de réglage des dioptries dans son renforcement jusqu'à ce qu'elle s'enclenche de manière audible

UTILISATION DE L'APPAREIL PHOTO

ÉLÉMENTS DE COMMANDE

COMMUTATEUR PRINCIPAL

Pour la mise en marche et l'arrêt de l'appareil photo, utiliser le commutateur principal.

ALLUMER L'APPAREIL PHOTO

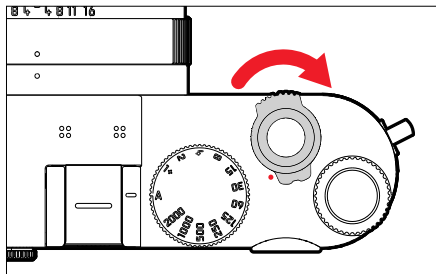

Remarques

- L'appareil est opérationnel env. 1 s après sa mise en marche.
- Après la mise en marche, la LED s'allume brièvement et les affichages apparaissent dans le viseur.

ARRÊT DE L'APPAREIL PHOTO

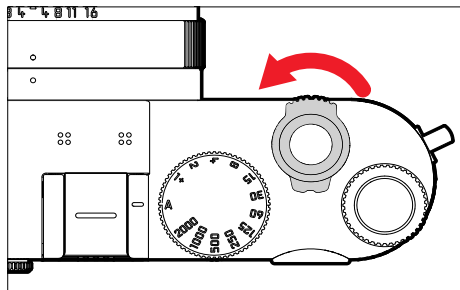

Remarque

Grâce à la fonction **Arrêt automatique** (voir p. 49), il est possible d'arrêter automatiquement l'appareil photo s'il n'est pas utilisé dans le délai fixé. Si cette fonction est positionnée sur **Arrêt** et si vous n'utilisez pas l'appareil photo pendant une période prolongée, il convient toujours de l'arrêter à l'aide du commutateur principal pour éviter des déclenchements intempestifs et la décharge de la batterie.

DÉCLENCHEUR

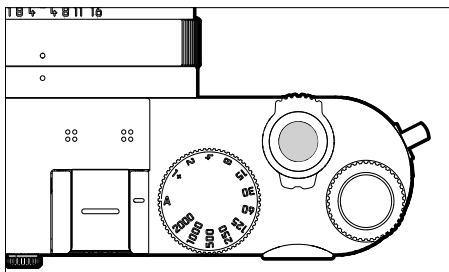

Le déclencheur fonctionne en deux temps.

1. **Effleurement** (= appui jusqu'au 1er point de pression)
 - active le système électronique de l'appareil photo et l'affichage dans le viseur
 - enregistre, en mode automatique avec priorité diaphragme la valeur de mesure de l'exposition, c.-à-d. le temps d'obturation calculé par l'appareil photo
 - redémarre un temps de latence éventuellement en cours du retardateur (activation via l'application)
 - l'appareil revient en mode de prise de vue :
 - si le mode lecture est activé (activation via l'application en cas d'utilisation du Visolflex)
 - si la commande de menu est activée
 - si l'appareil photo est en mode Veille
2. **Enfoncer**
 - déclenche la prise de vue
 - Les données sont ensuite transférées sur la carte mémoire.
 - le temps de latence présélectionné du retardateur démarre

Remarques

- Pour éviter le flou de bougé, appuyez progressivement sur le déclencheur, et non d'un coup brusque, jusqu'au léger dé clic produit par le déclenchement de l'obturateur.
- Le déclencheur reste bloqué
 - si la carte mémoire utilisée et la mémoire tampon interne sont (provisoirement) pleines.
 - si la batterie a atteint ses limites de performance (capacité, température, durée de vie).
 - si la carte mémoire est protégée en écriture ou endommagée.
 - si la numérotation des photos sur la carte mémoire est épuisée.
 - si l'appareil réclame la saisie de la langue, de la date et de l'heure lors de sa mise en service initiale ou après réinitialisation de tous les réglages.
 - si le capteur est trop chaud.
- Une fois le déclencheur relâché, le système électronique de l'appareil et l'affichage du viseur restent allumés aussi longtemps qu'il est prévu dans le menu principal **Économies d'énergie**.

MOLETTE DE RÉGLAGE DU TEMPS D'OBTURATION

La molette de réglage du temps d'obturation ne possède pas de butée, vous pouvez donc la faire tourner dans les deux sens à partir de n'importe quelle position. Elle s'enclenche dans toutes les positions gravées et les valeurs intermédiaires. Les positions intermédiaires hors des positions de blocage ne doivent pas être utilisées. Pour plus d'informations concernant le réglage correct de l'exposition, voir le paragraphe « Exposition » (voir p. 69).

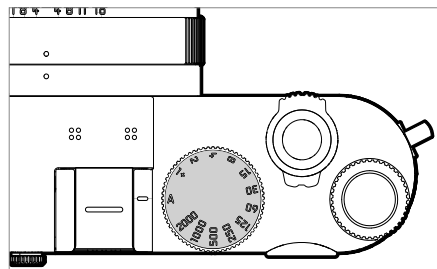

- **A** : Commande automatique du temps d'obturation
- **2000 - 1+** : Temps d'obturation fixes

MOLETTE

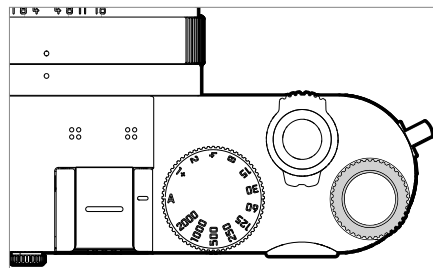

- Navigation dans les menus
- Définition d'une valeur de correction de l'exposition
- Agrandissement/réduction des prises de vue visualisées

TOUCHE DE MOLETTE

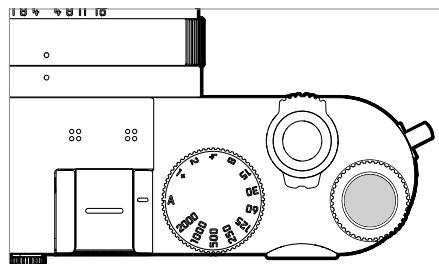

- Validation de la sélection
- Accès direct aux fonctions du menu

TOUCHE DE SÉLECTION/TOUCHE CENTRALE

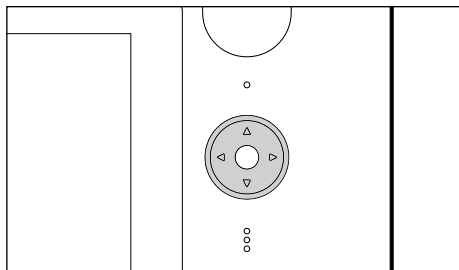

TOUCHE DE SÉLECTION

- Navigation dans les menus
- Régler les options de menu/fonctions sélectionnées
- Défiler dans la mémoire des prises de vue
- Déplacement du point de focalisation (AF de champ ou spot)

TOUCHE CENTRALE

- Ouverture de l'affichage des informations
- Ouverture de la fonction vidéo
- Ouverture du sous-menu
- Adoption des réglages du menu
- Validation de l'opération de suppression
- Affichage des données relatives aux prises de vue à la lecture

TOUCHE PLAY/TOUCHE FN/TOUCHE MENU

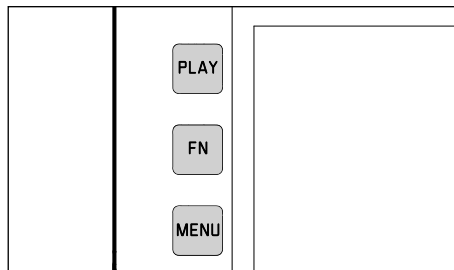

TOUCHE PLAY

- Mise en marche / arrêt du mode lecture (continue)
- Retour à l'affichage en plein écran

TOUCHE FN

- Accès direct aux fonctions du menu
- Accès direct à la fonction Suppression

TOUCHE MENU

- Ouverture des menus Favoris ou Menu principal
- Quitter le (sous-)menu affiché actuellement

ÉCRAN TACTILE

COMMANDE TACTILE



Appuyer brièvement



Appuyer deux fois



Appuyer longuement,
faire glisser et relâcher



Balayer à
l'horizontale/la verticale



rapprocher les doigts



écarter les doigts

En mode Prise de vues

- Pour régler la position du champ de mesure de l'exposition (appuyer brièvement directement sur la zone souhaitée)
- Passage à la fonction vidéo (balayer horizontalement)
- Passage au mode lecture (balayer verticalement)

En mode Lecture

- Passage au mode de prise de vue (balayer verticalement)
- Défilement dans la mémoire des prises de vue (balayer horizontalement)
- Agrandissement/réduction des prises de vue visualisées (rapprocher/écarter les doigts)
- Réglage de la zone d'image à agrandir par loupe-viseur (appuyer deux fois)

Remarque

Un effleurement suffit, vous ne devez pas appuyer.

COMMANDE DE MENU

Zones de menu : **Menu principal** et **Favoris**

Menu principal :

- contient toutes les options de menu

Favoris :

- liste personnelle établie par vous-même (pour la gestion de cette liste, voir p. 44)

Remarque

Le menu Favoris apparaît uniquement si au moins une option de menu lui est affectée.

ÉLÉMENTS DE COMMANDE

Les éléments ci-dessous sont utilisés pour la commande de menu.



14 Touche **PLAY**

15 Touche **FN**

16 Touche **MENU**

5 Touche de molette

4 Molette

19 Touche de sélection

20 Touche centrale

CONFIGURATION DE L'ÉCRAN MENU

MENU PRINCIPAL

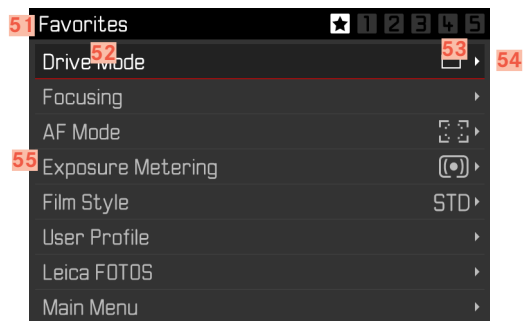

- 51** Zone de menu : **MENU PRINCIPAL** / **FAVORIS**
- 52** Désignation de l'option de menu
- 53** Paramétrage de l'option du menu
- 54** Indications du sous-menu
- 55** Barre de défilement : position actuelle dans la liste des menus

SOUS-MENU

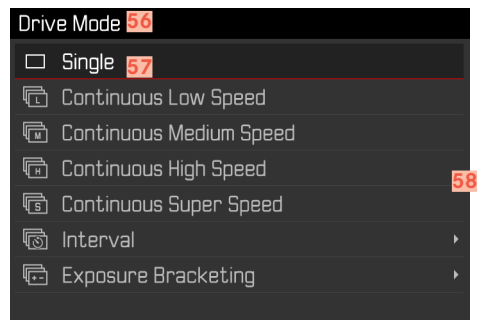

- 56** Option de menu actuelle
- 57** Option de sous-menu
- 58** Indications concernant les autres sous-menus

Remarque

Dans certains cas, il existe de plus une graduation pour le paramétrage des valeurs ou des variantes de fonctions disponibles.

AFFICHAGE DES PAGES MENU

AFFICHAGE DE LA « PAGE DE DÉMARRAGE » (ACCÈS À LA COMMANDE DE MENU)

En mode Prise de vues

- si le menu Favoris ne contient aucune option de menu :
 - ▶ Appuyez 1 fois sur la touche **MENU**
 - **Menu principal** apparaît.
- si le menu Favoris comporte au moins une option de menu :
 - ▶ Appuyez 1 fois sur la touche **MENU**
 - Le menu **Favoris** apparaît.

Pour accéder au menu principal du menu Favoris :

- si le menu Favoris comporte une seule page :
 - ▶ Appuyez 1 nouvelle fois sur la touche **MENU**
- si le menu Favoris comporte 2 pages :
 - ▶ Appuyez 2 nouvelles fois sur la touche **MENU**
 ou
 - ▶ sélectionnez **Menu principal** (dernière option du menu Favoris)

En mode Lecture

- ▶ Appuyez sur le déclencheur
 - retour au mode Prise de vues
- ▶ Appuyez sur la touche **MENU**
 - La page de démarrage s'affiche

AFFICHER LE SOUS-MENU

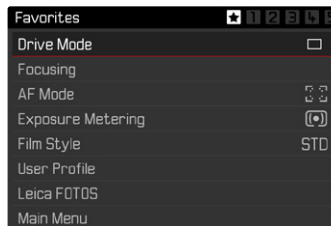

- ▶ Appuyez sur la touche centrale
- ou
- ▶ Appuyer sur la touche de sélection droite
- ou
- ▶ Appuyer sur la touche de molette

NAVIGATION DANS LE MENU

POUR NAVIGUER AU SEIN DU MENU

Navigation page par page

Pour défiler vers l'avant

- ▶ Appuyez sur la touche **MENU**
 - La page 5 est de nouveau suivie par la page 1 du menu principal.
 - Retour au menu Favoris :
 - ▶ Appuyez sur le déclencheur
 - ▶ Appuyez sur la touche **MENU**

Pour défiler vers l'arrière

- ▶ Appuyez sur la touche de sélection à gauche

Navigation ligne par ligne

(Sélection des fonctions/variantes de fonctions)

- ▶ Appuyez sur le haut/le bas de la touche de sélection
ou
- ▶ Faire tourner la molette
(vers la droite = vers le bas, vers la gauche = vers le haut)
 - Après la dernière option de menu dans la direction respective, l'affichage retourne automatiquement à la page suivante/précédente.

Remarque

- L'accès à certaines options de menu n'est possible que dans certaines conditions. Pour le signaler, le texte des lignes correspondantes est en gris.

VALIDATION DU CHOIX

- ▶ Appuyez sur la touche centrale
ou
- ▶ Appuyez sur la touche de molette
 - Sur l'écran s'affiche de nouveau l'option de menu active. La variante de fonction qui vient d'être définie s'affiche à droite dans la ligne de menu correspondante.

Remarque

Choisir **Marche** ou **Arrêt** ne nécessite pas de validation. L'enregistrement est automatique.

UNE ÉTAPE EN ARRIÈRE

- ▶ Appuyez sur la touche de sélection à gauche
ou
- ▶ Appuyez 1 fois sur la touche **MENU**

QUITTER LE MENU

Vous pouvez quitter les menus et les sous-menus à tout moment en adoptant ou non les réglages effectués.

retourner à l'option de menu précédente :

- ▶ Appuyez sur la touche de sélection à gauche

vers le mode **Prise de vues** :

- ▶ Appuyez sur le déclencheur

vers le mode **Lecture** :

- ▶ Appuyez sur la touche **PLAY**

UTILISATION DU CLAVIER/PAVÉ NUMÉRIQUE

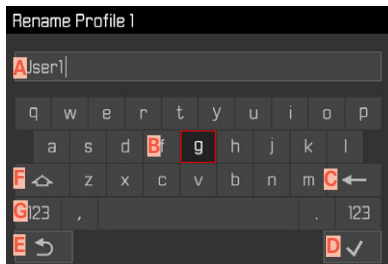

A Ligne de saisie

B Clavier/pavé numérique

C Bouton « Supprimer » (suppression du dernier caractère)

D Touche de confirmation

(aussi bien pour les différentes valeurs que pour les réglages terminés)

E Retour au niveau de menu précédent

F Touche Shift (changement entre majuscules/minuscules)

G Modification du type de caractères

Par commande à touches

Afin de parvenir à droite ou à gauche

- ▶ Appuyer sur la touche de sélection à gauche/droite

Pour se déplacer vers le haut ou le bas :

- ▶ Appuyer sur le haut/le bas de la touche de sélection

Pour inverser entre majuscules et minuscules

- ▶ choisir la touche d'inversion **F** au moyen de la touche de sélection
- ▶ Appuyez sur la touche centrale

Pour modifier le type de caractères (lettres/chiffres)

- ▶ choisir la touche **G** au moyen de la touche de sélection
- ▶ Appuyez sur la touche centrale

Pour insérer un caractère choisi

- ▶ Appuyez sur la touche centrale
- ou

- ▶ Appuyez sur la touche de molette

Pour enregistrer

- ▶ choisir la touche **D** au moyen de la touche de sélection
- ▶ Appuyez sur la touche centrale

Par commande tactile

- ▶ Actionner directement la touche désirée

Pour enregistrer

- ▶ Sélectionner la touche **D**

Pour quitter le menu

- ▶ Sélectionner la touche **E**

UTILISER LA BARRE DE MENU (EN CAS D'ACCÈS DIRECT)



Par commande à touches

- ▶ Appuyer sur la touche de sélection à gauche/droite ou
- ▶ Tourner la molette

Par commande tactile

- ▶ Sélectionner ou balayer directement la fonction souhaitée

MENU FAVORIS

Vous pouvez classer de manière personnalisée les options de menu (jusqu'à 15) que vous utilisez le plus souvent et y accéder de manière très rapide et très simple. Les fonctions disponibles figurent sur la liste à la p. 148.

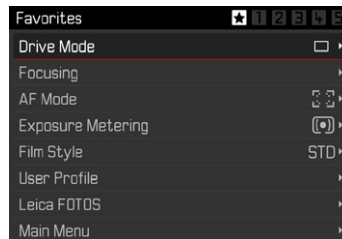

GESTION DU MENU FAVORIS

- ▶ Dans le menu principal, sélectionnez **Réglages Personnalisés**
- ▶ Dans le sous-menu, sélectionnez **Éditer les favoris**

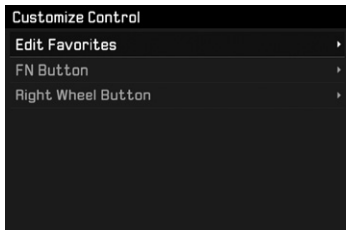

- ▶ Sélectionnez le sous-menu souhaité

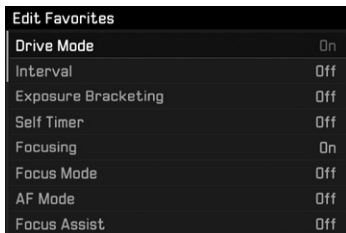

- ▶ Sélectionnez **Marche** ou **Arrêt**.
 - Une mise en garde apparaît si le menu Favoris comporte déjà le nombre maximum de 15 options de menu.

Remarque

Si vous sélectionnez **Arrêt** pour l'ensemble des options de menu, le menu Favoris est annulé complètement.

ACCÈS DIRECT AUX FONCTIONS DU MENU

Pour un fonctionnement particulièrement rapide par accès direct au mode Prise de vues, vous pouvez attribuer des fonctions de menu sélectionnées individuellement aux éléments de commande suivants. Les fonctions disponibles figurent sur la liste à la p. 148.



13 Touche Zoom/
verrouillage

15 Touche FN

5 Touche de molette

4 Molette

ACCÈS DIRECT DYNAMIQUE

Les deux touches suivantes permettent en outre l'affectation rapide de la fonction de menu à partir d'une liste créée individuellement.

- Touche **FN** (réglages par défaut : **Retardateur**)
- Touche de molette (réglages par défaut : **ISO**)

Réalisation de la liste individuelle

- ▶ Dans le menu principal, sélectionnez **Réglages Personnalisés**
- ▶ Dans le sous-menu, sélectionnez **Touche FN/
Touche de molette de réglage droite**
- ▶ Sélectionnez **Marche** ou **Arrêt** à chaque option de menu
 - Pour la liste, 8 options de menu peuvent être activées au maximum.

Modification de l'affectation via la liste réalisée individuellement

- ▶ Appuyer longuement sur la touche **FN**/touche de molette
 - La liste d'accès direct réalisée automatiquement apparaît à l'écran.
 - Cette liste peut être modifiée à tout moment via l'option de menu **Réglages Personnalisés**.
- ▶ Sélectionner l'option de menu avec la touche centrale
 - Aucune validation nécessaire. La modification est valide immédiatement.

Ouverture de la fonction de menu affectée

- ▶ Appuyer brièvement sur la touche **FN**/touche de molette
 - Le sous-menu apparaît à l'écran.
 - Le réglage peut être effectué par commande à touches ou directement à l'écran au moyen de la commande tactile.

ACCÈS DIRECT STATIQUE

Une des fonctions définies peut être affectée exclusivement via la commande de menu aux deux touches suivantes. Il n'y a aucune liste individuelle.

- Touche Zoom/verrouillage
- Molette

TOUCHE ZOOM/VERROUILLAGE

Réglages par défaut : **Zoom numérique**

En alternative, la mesure automatique de l'exposition et/ou la mémorisation de la valeur de mesure peut être affectée à la touche Zoom/verrouillage.

- ▶ Dans le menu principal, sélectionnez **Réglages Personnalisés**
- ▶ Dans le sous-menu, sélectionnez **Zoom/touche enreg.**
- ▶ Sélectionnez **Zoom numérique**, **AEL / AFL**, **AEL** ou **AFL**

Ouverture de la fonction de menu affectée

- ▶ Appuyez brèvement sur la touche Zoom/verrouillage

MOLETTE

Réglages par défaut : **Automatique**

La fonction de correction de l'exposition peut être affectée définitivement à la molette. Dans le menu principal, sélectionnez

Réglages Personnalisés

- ▶ Dans le sous-menu, sélectionnez **Affectation de la molette**
- ▶ Sélectionnez **Corr. exp.**
 - Si **Automatique** est sélectionné, la correction de l'exposition s'effectue automatiquement.

Au réglage **Automatique**, la molette a différentes fonctions selon le mode d'exposition (voir p. 70).

	Arrêt	Automatique	Corr. exp.
P	aucune fonction	Changement de programme	Correction de l'exposition
A	aucune fonction	Temps d'obturation	Correction de l'exposition
S	aucune fonction	Correction de l'exposition	Correction de l'exposition
M	aucune fonction	Temps d'obturation	Correction de l'exposition

Ouverture de la fonction de menu affectée

- ▶ Faire tourner la molette vers la droite/gauche

RÉGLAGES DE BASE DE L'APPAREIL PHOTO

Pour la navigation dans les menus et pour l'entrée, voir le chapitre « Commande de menu » (voir p. 39).

- Lors de la première mise en marche de l'appareil, lors de sa remise en marche après une réinitialisation aux réglages par défaut (voir p. 128) ou encore après une mise à jour du microprogramme, les options de menu **Langue** et **Date & Heure** apparaissent automatiquement.

LANGUE DU MENU

Réglages par défaut : anglais

Autres langues du menu : allemand, français, italien, espagnol, portugais, russe, japonais, coréen, chinois traditionnel ou simplifié

- ▶ Dans le menu principal, sélectionnez **Langue**
- ▶ Sélectionnez la langue désirée
 - À quelques exceptions près (identification des touches, concepts abrégés), toutes les informations sont modifiées dans la langue choisie.

DATE/HEURE

DATE

3 variantes sont disponibles pour l'ordre d'affichage.

- ▶ Dans le menu principal, sélectionnez **Date & Heure**
- ▶ Dans le sous-menu, sélectionnez **Réglage de la date**
- ▶ Sélectionnez le format d'affichage désiré de la date (**Jour/Mois/Année**, **Mois/Jour/Année**, **Année/Mois/Jour**)
- ▶ Paramétrez la date

HEURE

- ▶ Dans le menu principal, sélectionnez **Date & Heure**
- ▶ Dans le sous-menu, sélectionnez **Réglage de l'heure**
- ▶ Sélectionnez la forme d'affichage désirée (**12 heures**, **24 heures**)
- ▶ Réglez l'heure (pour le format 12 heures, sélectionnez également **am** ou **pm**).

FUSEAU HORAIRE

- ▶ Dans le menu principal, sélectionnez **Date & Heure**
- ▶ Dans le sous-menu, sélectionnez **Fuseau horaire**
- ▶ Sélectionnez le fuseau horaire désiré/le lieu où vous vous trouvez
 - À gauche sur la ligne : la différence avec l'heure GMT
 - À droite sur la ligne : les grandes villes du fuseau horaire correspondant

HEURE D'ÉTÉ

- ▶ Dans le menu principal, sélectionnez **Date & Heure**
- ▶ Dans le sous-menu, sélectionnez **Heure d'été**
- ▶ Sélectionner **Marche** ou **Arrêt**

MODE ÉCONOMIQUE D'ÉNERGIE (MODE VEILLE)

Si cette fonction est activée, l'appareil photo passe en mode veille économe en énergie pour prolonger la durée de la batterie. De l'électricité peut être économisée en trois niveaux.

- Mode super-économique :
Activation du mode veille au bout de quelques secondes
- Mode économique normal :
Activation du mode veille au bout de quelques minutes
- Arrêt automatique de l'écran (voir p. 52).

MODE SUPER-ÉCONOMIQUE

L'appareil photo passe déjà en mode veille au bout de quelques secondes afin d'économiser un maximum de capacité de la batterie.

- ▶ Dans le menu principal, sélectionnez **Économies d'énergie**
- ▶ Sélectionnez **Mode Économies d'énergie**
- ▶ Sélectionnez le réglage désiré
(**Arrêt, 3 s, 5 s, 10 s**)

MODE ÉCONOMIQUE NORMAL

- ▶ Dans le menu principal, sélectionnez **Économies d'énergie**
- ▶ Sélectionnez **Arrêt automatique**
- ▶ Sélectionnez le réglage désiré
(**Arrêt, 2 min, 5 min, 10 min**)

Remarque

Même lorsque l'appareil est en mode veille, vous pouvez le réactiver à tout moment en appuyant sur le déclencheur ou en l'arrêtant et en le remettant en marche à l'aide du commutateur principal.

PARAMÉTRAGES D'ÉCRAN/VIEWER (EVF)

L'appareil photo possède un écran couleur 3" à cristaux liquides protégé par un verre Gorilla® antirayures d'une dureté exceptionnelle.

Les fonctions suivantes peuvent être réglées et utilisées individuellement :

- Utilisation de l'écran et de la fonction EVF (Electronic View Finder)
- Sensibilité du capteur d'œil
- Luminosité
- Rendu des couleurs
- Affichage des informations
- Arrêt automatique de l'écran (mode veille)

UTILISATION DE L'ÉCRAN/MODE EVF

Il est possible de régler pour quelles situations le mode EVF et l'écran peuvent être utilisés.

Réglages par défaut : **Auto**

	EVF	Écran
Auto	Grâce à un capteur d'œil sur le viseur, l'appareil photo passe automatiquement entre l'écran et le mode EVF. <ul style="list-style-type: none"> • Prise de vue • Lecture • Commande de menu 	
LCD		<ul style="list-style-type: none"> • Prise de vue • Lecture • Commande de menu
EVF	<ul style="list-style-type: none"> • Prise de vue • Lecture • Commande de menu 	
EVF avancé	<ul style="list-style-type: none"> • Prise de vue 	<ul style="list-style-type: none"> • Lecture • Commande de menu

- ▶ Dans le menu principal, sélectionnez **Réglages affichage**
- ▶ Dans le sous-menu, sélectionnez **EVF-LCD**
- ▶ Sélectionnez le réglage désiré

Remarque

Si l'écran doit rester arrêté (par ex. dans un environnement sombre), sélectionnez **EVF**.

SENSIBILITÉ DU CAPTEUR D'ŒIL

Pour garantir que la commutation automatique fonctionne fiablement également lors du port de lunettes, la sensibilité du capteur d'œil peut être adaptée.

Réglages par défaut : **Bas**

- ▶ Dans le menu principal, sélectionnez **Réglages affichage**
- ▶ Dans le sous-menu, sélectionnez **Sensibilité du capteur d'œil**
- ▶ Sélectionnez le réglage désiré

LUMINOSITÉ

Pour une perceptibilité optimale en présence de conditions de luminosité variables, il est possible d'adapter la luminosité. Le réglage s'effectue séparément pour l'écran et pour le viseur. La sélection peut s'effectuer aussi bien par commande sur clavier que par commande tactile.



ÉCRAN

- ▶ Dans le menu principal, sélectionnez **Réglages affichage**
- ▶ Dans le sous-menu, sélectionnez **Luminosité écran**
- ▶ Sélectionner la luminosité souhaitée ou **Auto**
- ▶ Validation du choix

EVF

- ▶ Dans le menu principal, sélectionnez **Réglages affichage**
- ▶ Dans le sous-menu, sélectionnez **Luminosité viseur**
- ▶ Regarder dans le viseur
- ▶ Sélectionner la luminosité désirée
- ▶ Validation du choix

Remarque

Le réglage **Auto** n'est pas disponible ici.

RENDU DES COULEURS

Le rendu des couleurs peut être adapté. Le réglage s'effectue séparément pour l'écran et pour le viseur. La sélection peut s'effectuer aussi bien par commande sur clavier que par commande tactile.

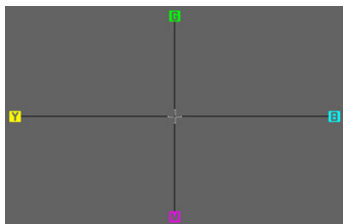

ÉCRAN

- ▶ Dans le menu principal, sélectionnez **Réglages affichage**
- ▶ Dans le sous-menu, sélectionnez **Réglage des couleurs pour LCD**
- ▶ Sélectionnez le réglage des couleurs désiré
- ▶ Validation du choix

EVF

- ▶ Dans le menu principal, sélectionnez **Réglages affichage**
- ▶ Dans le sous-menu, sélectionnez **Réglage des couleurs pour EVF**
- ▶ Regarder dans le viseur
- ▶ Sélectionnez le réglage des couleurs désiré
- ▶ Validation du choix

AFFICHER LES INFORMATIONS

Vous pouvez faire afficher des informations sur la prise de vue aussi bien en mode Prise de vues que Lecture.

OPTIONS D'AFFICHAGE

Trois options d'affichage sont disponibles.

- Aucune information
- Avec informations de prise de vue
- Mode vidéo avec des informations de prise de vue (uniquement en mode Prise de vue)
- ▶ Appuyez sur la touche centrale
 - L'affichage change cycliquement par les options d'affichage

ARRÊT AUTOMATIQUE DE L'ÉCRAN

L'écran s'arrête automatiquement pour économiser de la capacité de batterie

- ▶ Dans le menu principal, sélectionnez **Économies d'énergie**
- ▶ Sélectionnez **Tous les affichages éteints autom.**
- ▶ Sélectionnez le réglage désiré
(30 s, 1 min, 5 min)

SIGNAUX SONORES

Certaines fonctions peuvent être acquittées avec des signaux acoustiques. Les fonctions spéciales suivantes peuvent être réglées ci-après :

- Bruit d'obturation électronique
- Validation AF

SIGNAUX ACOUSTIQUES

Comme signal d'alarme, par ex. lors de la tentative d'effectuer des paramétrages non disponibles.

- ▶ Dans le menu principal, sélectionnez **Signaux sonores**
- ▶ Dans le sous-menu, sélectionnez **Signaux sonores**
- ▶ Sélectionnez **Marche**
- ▶ Dans le sous-menu, sélectionnez **Volume**
- ▶ Sélectionnez **Bas/Haut**

BRUIT D'OBTURATION ÉLECTRONIQUE

- ▶ Dans le menu principal, sélectionnez **Signaux sonores**
- ▶ Dans le sous-menu, sélectionnez **Bruit obturateur électron.**
- ▶ Sélectionnez **Marche**
- ▶ Dans le sous-menu, sélectionnez **Volume**
- ▶ Sélectionnez **Bas/Haut**

VALIDATION AUTOFOCUS

Un signal peut être activé pour un autofocus réussi.

- ▶ Dans le menu principal, sélectionnez **Signaux sonores**
- ▶ Dans le sous-menu, sélectionnez **Confirmation AF**
- ▶ Sélectionnez **Marche**
- ▶ Dans le sous-menu, sélectionnez **Volume**
- ▶ Sélectionnez **Bas/Haut**

PHOTOGRAPHER SILENCIEUSEMENT

Lorsque la photographie doit s'effectuer le plus silencieusement possible.

- ▶ Dans le menu principal, sélectionnez **Signaux sonores**
- ▶ Dans le sous-menu, sélectionnez **Bruit d'obturation électron./Confirmation AF/Signaux acoustiques**
- ▶ À chaque option de menu, sélectionnez **Arrêt**

RÉGLAGES DE BASE DES PRISES DE VUE

PHOTO

FORMAT DE FICHIER

Le format JPG **JPG** et le format standardisé de données brutes **DNG** (« digital negative ») sont disponibles. Ces deux formats peuvent être utilisés soit séparément soit ensemble.

Réglages par défaut : **DNG + JPG**

- ▶ Dans le menu principal, sélectionnez **Format fichier photo**
- ▶ Sélectionnez le format désiré (**DNG**, **DNG + JPG**, **JPG**).

Remarques

- Le format DNG (« digital negative ») standardisé est utilisé pour enregistrer les données brutes du cliché.
- En cas d'enregistrement simultané des données de l'image sous **DNG** et **JPG**, la résolution réglée sera utilisée pour le format **JPG** (voir paragraphe suivant), c'est-à-dire que les deux fichiers peuvent très bien présenter des résolutions différentes.
- Le format **DNG** fonctionne toujours avec la résolution maximale (47,4 MP) indépendamment du réglage **JPG**.
- Le nombre de photos restantes affiché à l'écran ne change pas forcément après chaque prise de vue. Cela dépend du motif ; des structures très différenciées donnent des quantités de données plus importantes, et les surfaces homogènes des quantités de données plus faibles.

RÉSOLUTION JPG

En cas de sélection du format **JPG**, il est possible de prendre des vues avec 3 résolutions différentes (nombre de pixels). Sont disponibles les résolutions **L-JPG** (47 MP), **M-JPG** (24 MP) et **S-JPG** (12 MP). Cela permet de s'adapter précisément à l'utilisation prévue ou au niveau d'utilisation de la capacité de la carte mémoire.

En cas d'utilisation de la fonction Zoom numérique (voir p. 90), les images sont enregistrées avec les résolutions réelles suivantes.

	28 mm	Zoom numérique 35 mm	Zoom numérique 50 mm	Zoom numérique 75 mm
L-JPG	47 MP	30 MP	15 MP	7 MP
M-JPG	24 MP	15 MP	8 MP	3 MP
S-JPG	12 MP	8 MP	4 MP	2 MP

- ▶ Dans le sous-menu, sélectionnez **Résolution JPG**
- ▶ Sélectionnez la résolution désirée

PROPRIÉTÉS DE L'IMAGE

L'un des nombreux avantages de la photographie numérique est la facilité avec laquelle il est possible de modifier les propriétés intrinsèques des images.

De plus, vous pouvez influencer sur le contraste, sur la netteté et sur la saturation des couleurs déjà avant la prise de vue.

Remarque

Les fonctions et réglages décrits dans ce paragraphe concernent exclusivement les prises de vues au format **JPG**.

CONTRASTE

Le contraste, c'est-à-dire la différence entre les parties claires et sombres, définit si une image sera plutôt « mate » ou « brillante ». Par conséquent, le contraste peut être influencé par la réduction ou l'augmentation de cette différence, à savoir le rendu plus clair et foncé des parties foncées d'une photo.

NETTÉTÉ

L'impression de netteté d'une image dépend fortement de la netteté des contours, c'est-à-dire de la taille des zones de transition entre les parties claires/sombres de l'image. En augmentant ou en réduisant ces zones de transition, il est possible d'influencer sur l'impression de netteté.

SATURATION DES COULEURS

La saturation détermine, pour les prises de vue en couleur, si les couleurs de l'image apparaissent plutôt « pâles » et pastel ou plutôt « éclatantes » et vives. Alors que la luminosité et les conditions météorologiques (couvert/dégagé) sont imposées lors de la prise de vue, il est possible d'influencer sur leur rendu.

MODE PELLICULE

3 profils prédéfinis sont disponibles pour la prise de vue en couleur :

Réglages par défaut : **Standard**

- **STD** **Standard**
- **VIV** **Éclatant**
- **NAT** **Naturel**

- ▶ Dans le menu principal, sélectionnez **Mode pellicule**
- ▶ Sélectionnez le profil désiré

INDIVIDUALISER LES PROFILS DE PHOTO

Par ailleurs, il est possible d'adapter séparément pour chaque profil les valeurs pour le contraste, la netteté et la saturation.

- ▶ Dans le menu principal, sélectionnez **Mode pellicule**
- ▶ Dans le sous-menu, sélectionnez **Réglages du mode pellicule**
- ▶ Dans le sous-menu, sélectionnez le profil désiré
- ▶ Dans le sous-menu, sélectionnez **Contraste/Netteté/Saturation**
- ▶ Sélectionnez le niveau désiré
(**Bas**, **Réduit**, **Standard**, **Moyen haut**, **Haut**)

PRISES DE VUE EN NOIR ET BLANC

Pour les prises de vue au format JPG, vous pouvez choisir de les conserver en couleur ou en noir et blanc.

2 profils prédéfinis sont disponibles pour la prise de vue en noir et blanc :

- **BW^{nm}** **Monochrome**
- **BW^{hc}** **Monochrome HC**

- ▶ Dans le menu principal, sélectionnez **Mode pellicule**
- ▶ Sélectionnez le profil désiré

INDIVIDUALISER LES PROFILS DE PHOTO

Par ailleurs, il est possible d'adapter séparément les valeurs du contraste et de la netteté pour chaque profil.

- ▶ Dans le menu principal, sélectionnez **Mode pellicule**
- ▶ Dans le sous-menu, sélectionnez **Réglages du mode pellicule**
- ▶ Dans le sous-menu, sélectionnez le profil désiré
- ▶ Dans le sous-menu, sélectionnez **Contraste/Netteté**
- ▶ Sélectionnez le niveau désiré
(**Bas**, **Réduit**, **Standard**, **Moyen haut**, **Haut**)

ESPACE DE COULEURS DE TRAVAIL

Selon l'utilisation prévue, différents espaces de couleurs peuvent être sélectionnés pour les fichiers JPG.

Réglage par défaut : **sRGB**

sRGB (RGB Standard)	recommandé pour l'impression simple
Adobe RGB	recommandé pour le traitement d'image plus exigeant comme les corrections de couleur
ECI RGB v2.0	recommandé pour la préimpression professionnelle

- ▶ Au menu principal, sélectionnez **Gestion des couleurs**
- ▶ Sélectionnez le réglage désiré dans le sous-menu

STABILISATION D'IMAGE

Plus les rapports d'éclairage sont mauvais lors de la prise de vue, plus les temps d'obturation nécessaires pour une exposition correcte deviendront longs. La stabilisation optique de l'image aide à éviter les images floues suite à un bougé.

Réglage par défaut : **Auto**

- ▶ Dans le menu principal, sélectionnez **Stabilis. optique de l'image**
- ▶ Sélectionnez le réglage désiré
(**Marche**, **Arrêt**, **Auto**)

Condition pour l'activation de la stabilisation d'image en cas de réglages **Auto** :

- Le temps d'exposition est supérieur à 1/60 s
- Pendant l'exposition (déclencheur enfoncé)

VIDÉO

FORMAT DE FICHIER

Les vidéos sont enregistrées au format MP4.

RÉSOLUTION VIDÉO

Les vidéos peuvent être enregistrées aux formats C4K (« Cinema4K ») (4096 x 2160 pixels), 4 K (3840 x 2160 pixels) ou Full HD (1920 x 1080 pixels).

Lorsque le format **4K** ou **Full HD** est sélectionné, la vidéo peut être enregistrée avec différentes cadences.

- **4K** : 24 ips (images par seconde), 30 ips
- **Full HD** : 24 ips, 30 ips, 60 ips, 120 ips

Cela permet de s'adapter précisément à l'utilisation prévue ou au niveau d'utilisation de la capacité de la carte mémoire.

- ▶ Dans le menu principal, sélectionnez **Résolution vidéo**
- ▶ Sélectionnez la résolution désirée

(**C4K/24p**, **4K/30p**, **4K/24p**, **Full HD/120p**, **Full HD/60p**, **Full HD/30p**, **Full HD/24p**)

Remarque

La longueur maximale possible de l'enregistrement vidéo ininterrompu dépend de la résolution sélectionnée.

MICROPHONE

La sensibilité du microphone intégré peut être réglée.

Réglages par défaut : **Moyen**

- ▶ Dans le menu principal, sélectionnez **Réglages vidéo**
- ▶ Dans le sous-menu, sélectionnez **Gain du micro**
- ▶ Sélectionnez le niveau désiré
(**Haut**, **Moyen**, **Réduit**, **Bas**, **Arrêt**)

Remarque

Aussi bien la fonction de mise au point automatique (autofocus) que le réglage manuel de la distance émettent des bruits qui sont également enregistrés.

RÉDUCTION DU BRUIT DU VENT

Réglages par défaut : **Marche**

- ▶ Dans le menu principal, sélectionnez **Réglages vidéo**
- ▶ Dans le sous-menu, sélectionnez **Réduction du bruit de fond**
- ▶ Sélectionner **Marche** ou **Arrêt**

STABILISATION DE VIDÉO

La fonction de stabilisation aide à réduire les scintillements de la prise de vue lors des situations de prise de vue agitées.

- ▶ Dans le menu principal, sélectionnez **Réglages vidéo**
- ▶ Dans le sous-menu, sélectionnez **Stabil. vidéo**
- ▶ Sélectionner **Marche** ou **Arrêt**

PROPRIÉTÉS DE L'IMAGE

Pour les enregistrements vidéo, l'espace couleurs est défini sur sRGB. D'autres propriétés d'image de la vidéo peuvent être paramétrées.

PROFILS DE VIDÉO

3 profils prédéfinis sont disponibles pour la prise de vue en couleur :

- STD **Standard**
- VIV **Éclatant**
- NAT **Naturel**

Par ailleurs, il existe deux profils pour les prises de vue en noir et blanc :

- BW **Monochrome**
- BW **Monochrome HC**

- ▶ Dans le menu principal, sélectionnez **Mode vidéo**
- ▶ Sélectionnez le profil de vidéo souhaité

INDIVIDUALISER LES PROFILS DE VIDÉO

Par ailleurs, il est possible d'adapter séparément pour chaque profil les valeurs pour le contraste, la netteté et la saturation.

- ▶ Dans le menu principal, sélectionnez **Mode vidéo**
- ▶ Dans le sous-menu, sélectionnez **Réglages du mode vidéo**
- ▶ Dans le sous-menu, sélectionnez le profil de vidéo souhaité
- ▶ Dans le sous-menu, sélectionnez **Contraste/Netteté/Saturation**
- ▶ Sélectionnez le niveau désiré
(Bas, Réduit, Standard, Moyen haut, Haut)

COMMANDE DE L'EXPOSITION

Les diaphragmes, le temps d'exposition et la sensibilité ISO sont commandés automatiquement en cas d'enregistrements vidéo.

MODE PRISE DE VUES (PHOTO)

MISE AU POINT (RECENTRAGE)

Avec le Leica Q2, la mise au point peut s'effectuer aussi bien automatiquement que manuellement. Lors de la photographie en autofocus, 2 modes de service et 3 méthodes de mesure sont disponibles.

PHOTOGRAPHER AVEC AF

- ▶ Enfoncer et maintenir enfoncé le verrouillage AF/MF
- ▶ Régler la bague de réglage de la mise au point sur la position AF
- ▶ et le cas échéant, positionner le champ de mesure AF
- ▶ Appuyer sur le déclencheur et le maintenir enfoncé
 - La mise au point est réalisée une fois (AFs) et/ou en continu (AFc).
 - En cas de mesure réussie : Champ de mesure AF vert.
 - En cas de mesure non réussie : Champ de mesure AF rouge.
 - En alternative, la mise au point et/ou le réglage de l'exposition peuvent être réalisés et enregistrés avec la touche de zoom/verrouillage (mémorisation de la valeur de mesure, voir p. 80)
- ▶ Déclencher

PHOTOGRAPHER AVEC MF

- ▶ Enfoncer et maintenir enfoncé le verrouillage AF/MF
- ▶ Tourner la bague de réglage de la mise au point hors de la position AF
- ▶ Mettre au point avec la bague de réglage de la mise au point
- ▶ Déclencher

Pour plus d'informations à ce sujet, reportez-vous aux chapitres suivants.

MODES DE FONCTIONNEMENT AUTOFOCUS

Les modes de service AF suivants sont disponibles : **AFs** et **AFc**. Le mode de service AF actuel est affiché dans la ligne d'en-tête.

AFs (single)

Convient pour les motifs sans mouvement ou seulement avec très peu. La mise au point est effectuée seulement une fois et elle demeure alors enregistrée tant que le déclencheur est maintenu sur le point de résistance. Ceci est également le cas lorsque le champ de mesure est dirigé sur un autre objet.

AFc (continuous)

Convient pour les motifs mobiles. La mise au point est adaptée constamment au motif dans le champ de mesure AF, tant que le déclencheur est maintenu sur le 1er point de résistance.

- ▶ Dans le menu principal, sélectionnez **Mise au point**
- ▶ Dans le sous-menu, sélectionnez **Mode de mise au point**
- ▶ Sélectionnez le réglage désiré

MÉTHODES DE MESURE DE L'AUTOFOCUS

Pour la mesure de la distance, différentes méthodes de mesure sont disponibles dans le mode AF. Une mise au point réussie est indiquée par un champ de mesure vert, une terminée sans succès par un rouge.

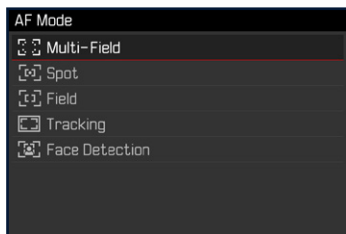

- ▶ Dans le menu principal, sélectionnez **Mise au point**
- ▶ Dans le sous-menu, sélectionnez **Mode AF**
- ▶ Sélectionnez le réglage désiré
(**Multi Zone**, **Spot**, **Champ**, **Poursuite**, **Reconnaissance des visages**)

Remarque

La mise au point par AF peut échouer :

- Si l'écart par rapport au motif visé est trop grand (le mode macro) ou trop faible.
- Si le motif n'est pas assez éclairé.

MESURE À CHAMPS MULTIPLES

Plusieurs champ de mesure sont saisis entièrement automatiquement. Cette fonction est particulièrement indiquée pour les instantanés.

MESURE SPOT/CHAMP

Les deux méthodes de mesure ne s'appliquent qu'aux parties du motif au sein du champ de mesure AF correspondant. Les champs de mesure sont désignés par un petit cadre (champ de mesure) et/ou une croix (mesure spot). Grâce à sa plage de mesure particulièrement réduite, la mesure spot permet de se concentrer sur des très petits détails du motif.

La plage de mesure légèrement supérieure de la mesure de champ est moins critique lors de la viséemais elle permet une mesure sélective.

Les méthodes de mesure sont également utilisables lors des séries de prises de vue au cours desquelles la partie du motif affichée nettement doit toujours être disposée au même endroit (excentré) de l'image.

Pour cela, le champ de mesure doit être déplacé à un autre endroit.

- ▶ Appuyez sur la touche de sélection dans la direction souhaitée ou
- ▶ Effleurez rapidement un endroit quelconque de l'écran (Si AF tactile est actif)

Remarque

Dans les deux cas, les champs de mesure restent à la dernière position qui leur a été attribuée, même en cas de changement de la méthode de mesure et de mise hors tension de l'appareil photo.

POURSUITE

Cette variante de la mesure de champ aide lors de la saisie de motifs déplacés. Le motif au champ de mesure est constamment mis au point après qu'il a été saisi une fois.

- ▶ Positionner ou déplacer la zone de mesure sur le motif souhaité (en faisant pivoter l'appareil photo ou en déplaçant le champ de mesure)
- ▶ Appuyer sur le déclencheur et le maintenir enfoncé
ou
- ▶ Enfoncez et maintenez enfoncée la touche Zoom/verrouillage (si la fonction **AFL** ou **AEL / AFL** est utilisée, voir p. 80)
 - Le motif est mis au point.
- ▶ Faire pivoter l'appareil sur la coupe souhaitée
 - Le champ de mesure « poursuit » le motif enregistré et le motif est constamment mis au point.

Remarque

- Cette méthode de mesure met constamment au point, même lorsque **AFS** a été réglé comme mode de service AF.

RECONNAISSANCE DES VISAGES

Avec cette méthode de mesure, le Leica Q2 reconnaît automatiquement les visages sur l'image. La mise au point s'effectue automatiquement sur les visages captés les plus proches. Si aucun visage n'est reconnu, la mesure à champs multiples est utilisée.



AF TACTILE

Avec AF tactile, le champ de mesure AF peut être placé directement.

- ▶ Effleurer rapidement un endroit quelconque de l'écran ou
- ▶ Balayer sur l'endroit souhaité

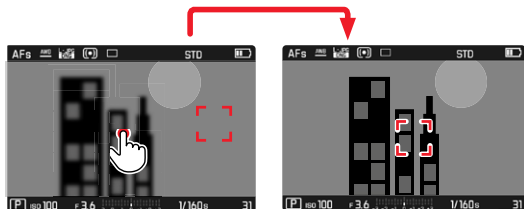

Pour remettre le champ de mesure au centre de l'écran

- ▶ Appuyer deux fois sur l'écran

Remarque

Pour les mesures de spot et de champ, la mise au point s'effectue automatiquement immédiatement après. Pour la méthode de mesure Poursuite, le champ de mesure s'immobilise à l'endroit sélectionné et l'autofocus démarre à l'effleurement du déclencheur.

FONCTIONS AUXILIAIRES AF

LUMIÈRE AUXILIAIRE AF

La lampe d'appoint AF intégrée permet d'utiliser le système AF même dans des conditions de luminosité défavorables. Une fois la fonction activée, cette lampe s'allume lorsque le déclencheur est enfoncé dans ce type de situation.

- ▶ Dans le menu principal, sélectionnez Mise au point
- ▶ Dans le sous-menu, sélectionnez Lumière auxiliaire AF
- ▶ Sélectionnez Marche/Arrêt

Remarque

- La lumière auxiliaire AF a une portée maximale d'env. 5 m.
- La lumière auxiliaire AF s'éteint automatiquement lorsque la mise au point a réussi (champ de mesure AF vert) ou échoué (champ de mesure AF rouge).

VALIDATION AF ACOUSTIQUE

Il est possible de faire valider la mise au point réussie au mode AF par un signal sonore (voir p. 53).

MISE AU POINT MANUELLE (MF)

Pour certains motifs et dans certaines situations, il peut être avantageux d'effectuer une mise au point manuelle au lieu d'utiliser l'autofocus.

- quand le même réglage est utilisé pour plusieurs prises de vue
 - quand l'utilisation de la mémorisation des valeurs enregistrées serait plus compliquée
 - quand, pour des clichés de paysages, il faut conserver le réglage sur l'infini
 - quand des conditions de luminosité médiocres, c'est-à-dire très sombres, nécessitent un fonctionnement AF plus lent ou ne le permettent pas du tout.
- ▶ Déplacez la bague de réglage de la mise au point hors de la position AF (pour y parvenir, maintenir enfoncé le déverrouillage AF/MF)

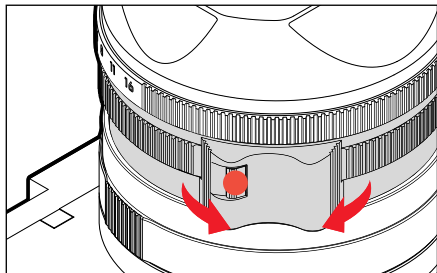

- ▶ Tourner la bague de réglage de la mise au point jusqu'à ce que l'élément de motif souhaité s'affiche de manière nette.

FONCTIONS AUXILIAIRES MF

Pour la mesure de la distance manuelle, les fonctions auxiliaires suivantes sont disponibles.

FOCUS PEAKING

Pour cette fonction auxiliaire, les bords d'éléments de motifs réglés de manière nette sont affichés en surbrillance. La couleur du marquage est réglable.

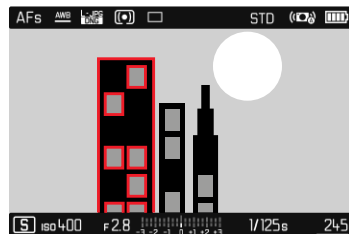

- ▶ Dans le menu principal, sélectionnez **Mise au point**
- ▶ Dans le sous-menu, sélectionnez **Assistance mise au point**
- ▶ Sélectionnez **Focus Peaking**
- ▶ Sélectionnez le réglage désiré
(Arrêt, Rouge, Vert, Bleu, Blanc)

Remarque

L'identification des parties nettes du motif repose sur le contraste du motif, c'est-à-dire sur les différences clair-sombre. Ainsi, des éléments de motif à fort contraste peuvent être marqués incorrectement, bien qu'ils ne soient pas réglés de manière nette.

AGRANDISSEMENT

En tournant la bague de réglage de la mise au point, le cadrage central est affiché automatiquement en agrandi, de sorte que la mise au point peut être mieux estimée.

- ▶ Dans le menu principal, sélectionnez **Mise au point**
- ▶ Dans le sous-menu, sélectionnez **Assistance mise au point**
- ▶ Sélectionner **Agrandiss. Auto**
- ▶ Sélectionnez **Marche**
- ▶ Tournez la bague de réglage de la mise au point
 - Le cadrage central s'affiche agrandi au triple et en haut à droite sur l'image apparaît un affichage du niveau d'agrandissement.
- ▶ Appuyez sur la touche centrale
 - Le cadrage navigue entre les niveaux d'agrandissement (3x/6x).
- ▶ Appuyez sur le déclencheur
 - L'agrandissement est annulé.

Remarque

- Env. 5 s après le dernier tour de la bague de réglage de la mise au point, l'agrandissement est annulé automatiquement.

AUTRES FONCTIONS

FONCTION MACRO

La bague de réglage de macro permet de modifier rapidement la plage de travail pour le réglage de macro de la mise au point normale (de 30 cm à l'infini) à la plage de macro (de 17 cm à 30 cm). Aussi bien le mode AF que le mode MF sont possibles dans les deux plages.

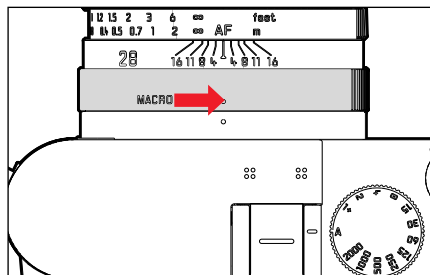

- ▶ Tourner la bague de réglage de macro jusqu'à ce que le point de repère soit sur **MACRO**.
 - Lors du basculement des zones de mise au point, les graduations de mise au point changent en conséquence sur la bague de réglage de la mise au point.

SENSIBILITÉ ISO

Le réglage ISO comprend une plage comprise entre 50 et 50 000 ISO permettant ainsi un ajustement ciblé à toutes les situations.

Réglages par défaut : **Auto ISO**



RÉGLAGE AUTOMATIQUE : **Auto ISO**

La sensibilité est adaptée automatiquement à la luminosité extérieure et/ou aux combinaisons de diaphragmes à temps d'obturation prescrites. En association avec le mode Automatique avec priorité diaphragme, cela étend la plage de commande automatique de l'exposition.

- ▶ Dans le menu principal, sélectionnez **ISO**
- ▶ Dans le sous-menu, sélectionnez **Auto ISO**

DÉLIMITER LES PLAGES DE RÉGLAGE

Il est possible de régler une valeur ISO maximale, afin de délimiter la plage du réglage automatique (**plus grande valeur ISO**). Par ailleurs, une durée d'exposition maximale peut également être réglée. Pour cela, trois réglages en rapport avec la focale (**1/f**, **1/(2f)**, **1/(3f)**, **1/(4f)**) ainsi que des temps d'obturation fixes plus longs sont disponibles entre **1/2** et **1/2000** s.

- ▶ Dans le menu principal, sélectionnez **Réglage ISO autom.**
- ▶ Dans le sous-menu, sélectionnez **Valeur ISO max.** ou **Temps d'exposition maxi**
- ▶ Sélectionner la valeur souhaitée

VALEURS ISO FIXES

Avec le réglage manuel de l'exposition, il existe une plus grande latitude pour utiliser le rapport temps d'obturation-diaphragme souhaité. Avec le réglage automatique, il est possible de définir des priorités, p. ex. pour des raisons de composition d'image. Il est possible de choisir des valeurs d'ISO 50 à ISO 50000 en 11 niveaux.

- ▶ Dans le menu principal, sélectionnez **ISO**
- ▶ Sélectionnez le réglage désiré dans le sous-menu

Remarque

En particulier en cas de valeurs ISO élevées et de traitement ultérieur de l'image, un bruit numérique et des lignes verticales et horizontales peuvent apparaître, essentiellement sur les surfaces de grande dimension uniformément claires du motif.

BALANCE DES BLANCS

En photographie numérique, la balance des blancs assure un rendu des couleurs neutre, quelle que soit la lumière. Le réglage de la balance des blancs consiste à indiquer à l'avance à l'appareil la couleur devant être reproduite en blanc.



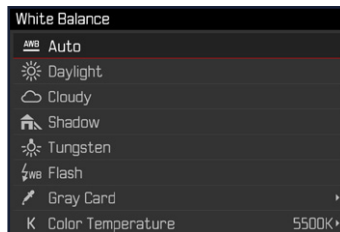

Il existe pour cela quatre possibilités :

- commande automatique
- préréglages fixes
- réglage manuel par mesure
- réglage direct de la température des couleurs

COMMANDE/PARAMÉTRAGES FIXES AUTOMATIQUES



- **Auto** : pour la commande automatique qui assure des résultats neutres dans la plupart des situations.
- Six préréglages fixes pour les sources de lumière les plus courantes :

 Lumière du Jour	pour les prises de vue en extérieur par temps ensoleillé
 Nuageux	pour les prises de vue en extérieur sous un ciel couvert
 Ombre	pour les prises de vue en extérieur avec un motif principal dans l'ombre
 Tungstène	pour les prises de vues en intérieur avec un éclairage (principalement) par lampe à incandescence
 Flash	pour les prises de vue avec flash

- ▶ Dans le menu principal, sélectionnez **Balance des blancs**
- ▶ Sélectionnez le réglage désiré

RÉGLAGE MANUEL PAR MESURE

( Carte de gris)



- ▶ Dans le menu principal, sélectionnez **Balance des blancs**
- ▶ Dans le sous-menu, sélectionnez  **Carte de gris**
- ▶ Effectuez la prise de vue.
 - Veillez à intégrer une surface (de référence) blanche ou gris neutre dans le champ d'image.
 - Sur l'écran s'affichent :
 - l'image basée sur la balance des blancs automatique,
 - un cadre au centre de l'image,
- ▶ Déclencher

Remarque

Une valeur déterminée de cette manière reste mémorisée (c'est-à-dire qu'elle est utilisée pour toutes les prises de vues suivantes), jusqu'à ce qu'une nouvelle mesure soit effectuée ou un autre réglage de la balance des blancs soit sélectionné.

RÉGLAGE DIRECT DE LA TEMPÉRATURE DES COULEURS

Il est possible de régler directement des valeurs entre 2000 et 11 500 K (Kelvin). Vous disposez ainsi d'une très large plage, qui couvre la plupart des températures de couleur existant dans la pratique et dans laquelle vous pouvez adapter le rendu des couleurs, de manière très détaillée, aux couleurs existantes et à vos goûts personnels.

Color Temperature

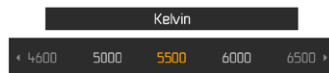

- ▶ Dans le menu principal, sélectionnez **Balance des blancs**
- ▶ Dans le sous-menu, sélectionnez **Températ. couleur**
- ▶ Sélectionnez la valeur souhaitée

EXPOSITION

MÉTHODES DE MESURE DE L'EXPOSITION

Les options possibles de méthodes sont la mesure spot, la mesure accentuée au centre et la mesure à champs multiples. Si la plage de mesure n'est pas atteinte ou si elle est dépassée, le trait gauche de la balance de l'exposition clignote sur l'écran.

- ▶ Dans le menu principal, sélectionnez **Mesure de l'exposition**
- ▶ Sélectionnez la méthode de mesure désirée
(Spot, Pondérée centrale, Multi Zone)

- La méthode de mesure réglée est indiquée dans la ligne du haut de l'image de l'écran.

Remarque

Le temps d'obturation adapté à une exposition correcte ou l'écart par rapport à un réglage correct de l'exposition sont indiqués par les affichages de l'écran ou calculés par leur intermédiaire.

MESURE SPOT -

Seule une petite zone au centre de l'image sur l'écran est détectée et analysée.

MESURE PONDÉRÉE CENTRALE -

Cette méthode prend en compte l'intégralité du champ de l'image. Cependant les éléments situés au centre du motif jouent un rôle beaucoup plus déterminant que les zones situées en bordure dans le calcul de la valeur de l'exposition.

MESURE À CHAMPS MULTIPLES -

Cette méthode de mesure repose sur la saisie de plusieurs valeurs de mesure. Celles-ci sont calculées en fonction de la situation à l'aide d'un algorithme et renvoient une valeur d'exposition adaptée au rendu mesuré du motif principal présumé.

MODES D'EXPOSITION

Pour une adaptation optimale au motif en question ou à la composition d'image souhaitée, quatre modes de service sont disponibles :

- Automatisation programmé (P)
- Mode automatique avec priorité diaphragme (A)
- Automatisation avec priorité au temps de pose (S)
- Réglage manuel (M)

Le réglage des modes de service s'effectue à l'aide de la molette de réglage du temps d'obturation et de la bague de réglage de diaphragme. Ces deux modes ont des plages de réglage manuelles avec des positions d'enclenchement ainsi qu'une position **A** pour le mode automatique.

La condition requise pour l'emploi de **P**, **A**, **S**, et **M** est le réglage correspondant de l'option du menu **Mode Scènes**.

Tant que **P-A-S-M** est réglé, les quatre modes de service sont sélectionnés par les combinaisons de réglage suivantes :

	Réglage sur la molette de réglage du temps d'obturation	Réglage sur la bague de réglage de diaphragme
P	A	A
A	A	réglage manuel
S	réglage manuel	A
M	réglage manuel	réglage manuel

Remarque

Si sous **Mode Scènes**, au lieu de **P-A-S-M**, une des 13 variantes d'automatisme programmé en rapport avec le motif et la situation est réglée (voir p. 73), **P-A-S-M** ne peut pas être employé. La molette de réglage des temps d'obturation et la bague de réglage de diaphragme sont alors sans aucune fonction.

RÉGLAGE ENTIÈREMENT AUTOMATIQUE DE L'EXPOSITION

AUTOMATISME PROGRAMMÉ - P

L'automatisme programmé sert à photographier rapidement de manière entièrement automatique. L'exposition est commandée par le réglage automatique du temps d'obturation et du diaphragme.

- ▶ Dans le menu principal, sélectionnez **Scène Programmes**
- ▶ Dans le sous-menu, sélectionnez **P-A-S-M**
- ▶ Régler la molette de réglage du temps d'obturation sur la position **A**
- ▶ Régler la bague de réglage de diaphragme sur la position **A**
- ▶ Appuyer sur le déclencheur et le maintenir enfoncé
 - La paire de valeurs réglée automatiquement pour le réglage du diaphragme et pour le temps d'obturation s'affiche.
- ▶ Déclencher
- ou
- ▶ Adapter la paire de valeurs réglée automatiquement

MODIFICATION DE LA COMBINAISON TEMPS D'OBTURATION/ DIAPHRAGME PRÉDÉFINIE (CHANGEMENT)

La modification des valeurs prédéfinies à l'aide de la fonction Shift permet de bénéficier de la sécurité et de la rapidité de la commande d'exposition entièrement automatique tout en vous laissant la possibilité de modifier à tout moment la combinaison vitesse/diaphragme proposée par l'appareil photo pour l'adapter à vos goûts personnels. L'exposition globale, c.-à-d. la luminosité de l'image, demeure quant à elle inchangée. Les temps d'obturation plus courts conviennent par ex. pour les prises de vues dans le sport, les plus longs apportent une profondeur de champ plus grande, par ex. pour les prises de vue de paysage.

- ▶ Faire tourner la molette vers la droite/gauche (à gauche=plus grande profondeur de champ, à droite=temps d'obturation plus courts)
 - Les paires de valeurs modifiées sont identifiées par un astérisque à côté du 

Remarques

- Pour garantir une exposition correcte, la plage de réglage est limitée.
- Pour éviter une utilisation fortuite, les valeurs sont remises à zéro après chaque prise de vue et même si la mesure de l'exposition s'éteint automatiquement après 12 s.

RÉGLAGE SEMI-AUTOMATIQUE DE L'EXPOSITION

AUTOMATIQUE AVEC PRIORITÉ DIAPHRAGME - A

Si la molette de réglage du temps d'obturation est en position **A**, le système électronique de l'appareil définit automatiquement et en continu le temps d'obturation correspondant, dans une plage comprise entre 1/40000 s à 120 s (durée d'exposition maximale uniquement avec ISO 100/200). Cela dépend de la sensibilité paramétrée, de la luminosité mesurée et de l'ouverture du diaphragme sélectionnée manuellement. Pour plus de clarté, le temps d'obturation calculé s'affiche par demi-paliers.

Avec des temps d'obturation supérieures à 2 s, le temps d'exposition restant (en secondes) après le déclenchement fait l'objet d'un compte à rebours dans l'affichage. Le temps de pose effectivement calculé et contrôlé en continu peut cependant différer de celui indiqué par demi-palier sur l'affichage : Si, p. ex., **15** (comme valeur la plus proche) est indiqué sur l'affichage avant l'activation du déclencheur et que le temps de pose calculé est plus long, il est possible que le décompte qui démarre après l'activation du déclencheur commence à **15**. Dans des conditions de luminosité extrêmes, il est possible que la mesure de l'exposition, en tenant compte de tous les paramètres, entraîne des temps d'obturation situés hors de sa plage de travail. Dans un tel cas, le temps d'obturation minimal ou maximal mentionné est néanmoins utilisé et ces valeurs clignotent dans le viseur en signe d'avertissement.

- ▶ Régler la molette de réglage du temps d'obturation sur la position **A**
- ▶ Avec la bague de réglage de diaphragme, régler le diaphragme
- ▶ Appuyer sur le déclencheur et le maintenir enfoncé
 - La paire de valeurs réglée automatiquement pour le réglage du diaphragme et pour le temps d'obturation s'affiche.
- ▶ Déclencher

Remarques

- Avec des temps d'obturation supérieurs à 2 s, le temps d'exposition restant (en secondes) après le déclenchement fait l'objet d'un compte à rebours dans l'affichage.
- Un bruit numérique peut apparaître en cas d'utilisation de sensibilités élevées et notamment dans des zones uniformément sombres. Pour réduire ce bruit numérique, l'appareil photo crée automatiquement, après chaque prise de vue avec temps d'obturation plus longs et valeurs ISO élevées, un deuxième « cliché noir » (obturateur fermé). Le bruit numérique mesuré lors de cette prise de vue parallèle est ensuite « retiré » par calcul des données de la prise de vue proprement dite. En conséquence, dans de tels cas, le message **Réduction du bruit 12s1** apparaît en guise d'information à l'écran (indication de temps à titre d'exemple). Ce doublement de la « durée d'exposition » doit être pris en compte lors des temps de pose prolongés. Pendant ce temps, il ne faut pas éteindre l'appareil.

AUTOMATISME DE DIAPHRAGME - S

L'automatisme avec priorité au temps de pose gère automatiquement l'exposition en fonction du temps d'obturation présélectionné manuellement. Par conséquent il est particulièrement adapté pour les prises de vue de motifs en mouvement pour lesquelles la netteté du mouvement représenté constitue l'élément déterminant pour la composition de l'image.

Avec un temps d'obturation respectif court, il est possible par ex. de geler l'imprécision de mouvement indésirable et de « geler le motif ». Inversement, avec un temps d'obturation respectif plus long, il est possible d'exprimer le dynamisme du mouvement grâce à des « effets de balayage » ciblés.

- ▶ Régler la bague de réglage de diaphragme sur la position **A**
- ▶ Sélectionner le temps d'obturation désiré
 - avec la molette de réglage des temps d'obturation : par paliers complets
 - avec la molette : Réglage précis par paliers de $\frac{1}{3}$
- ▶ Appuyer sur le déclencheur et le maintenir enfoncé
 - Le temps d'obturation réglé et la valeur de diaphragme automatiquement définie s'affichent en blanc.
- ▶ Déclencher

PROGRAMMES DE SCÈNE

À l'option de menu **Scène Programmes**, 13 variantes supplémentaires d'automatismes programmés sont disponibles. Dans chacune des 13, pour une photographie particulièrement simple et sûre, non seulement le temps d'obturation et le diaphragme sont commandés automatiquement, comme pour l'automatisme programmé **« normal »**, mais encore une série d'autres fonctions optimisées pour le type de motif sélectionné.

Réglages par défaut : **Entièrement automatique**

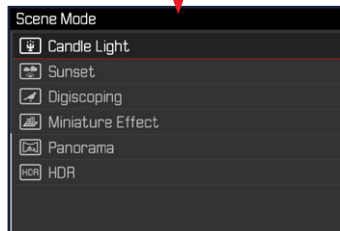
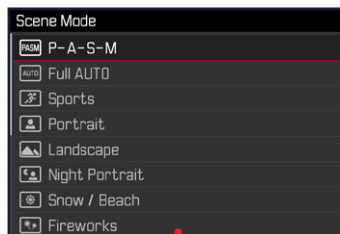

- ▶ Dans le menu principal, sélectionnez **Scène Programmes**
- ▶ Sélectionnez le réglage désiré dans le sous-menu

- **Entièrement automatique** : Automatique d'« instantané » pour une utilisation générale
- 9 programmes de motifs qui sont adaptés aux exigences spécifiques aux types de motifs fréquents :
 - **Sport, Portrait, Paysage, Portrait nocturne, Neige / Plage, Feu d'artifice, Éclairage à la bougie, Coucher de soleil, Digiscopie**
- 3 autres programmes « spéciaux » :
 - **Effet miniature** : Limitation de la zone de netteté sur une bande horizontale ou verticale au sein du champ de l'image
 - **Panorama** : Réalisation automatique de prises de vue en panorama
 - **HDR** : combinaison automatique de plusieurs prises de vue exposées différemment

Les détails relatifs à ces trois fonctions se trouvent aux sections suivantes.

Remarques

- Le programme sélectionné reste actif jusqu'à ce qu'un autre soit sélectionné, même après un arrêt de l'appareil photo.
- La fonction de changement de programme, ainsi que quelques options de menu ne sont pas disponibles.
- La molette de réglage des temps d'obturation et la bague de réglage de diaphragme sont sans fonction.
- Pour le réglage **Digiscopie**, un montage fixe de l'appareil photo sur un trépied est recommandé.

EFFET MINIATURE

L'effet sur l'image ressemble à un cliché en gros plan avec sa profondeur de champ très réduite caractéristique. Les motifs à taille normale apparaissent ainsi dans la prise de vue comme un paysage en modèle réduit.

Les zones nettes peuvent être limitées au choix à une bande horizontale ou verticale. Ces bandes peuvent être adaptées à l'intérieur du champ d'image dans leur largeur et dans leur position.

- ▶ Dans le menu principal, sélectionnez **Scène Programmes**
- ▶ Dans le sous-menu, sélectionnez **Effet miniature**
 - Dans l'image du moniteur, un cadre apparaît autour de la zone à afficher de manière nette.



pour passer à un cadre horizontal

- ▶ Appuyez sur le haut/le bas de la touche de sélection

pour passer à un cadre vertical

- ▶ Appuyer sur la touche de sélection à gauche/droite

Modifier la position du cadre

- ▶ Appuyer sur la touche de sélection dans la direction souhaitée

Modifier la largeur du cadre

- ▶ Tournez la molette vers la gauche/droite
(vers la gauche = taille plus petite, vers la droite = taille plus grande)

Remarques

- La fonction reste active jusqu'à ce qu'une autre fonction soit réglée.

PRISE DE VUE EN PANORAMA

La Leica Q2 peut créer des prises de vue en panorama classiques aussi bien en format paysage qu'en format portrait.

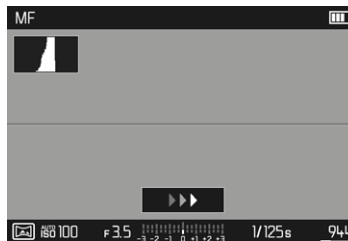

- ▶ Dans le menu principal, sélectionnez **Scène Programmes**
- ▶ Dans le sous-menu, sélectionnez **Panorama**
 - Sur l'image de l'écran apparaissent des affichages auxiliaires
 - une ligne horizontale/verticale blanche
 - un affichage de courbe avec indication de direction
- ▶ Positionner l'appareil de manière à ce que le bord gauche/ inférieur prévu du cliché ne soit pas complètement à gauche/en bas de l'image de l'écran
- ▶ Appuyez à fond sur le déclencheur et le maintenir enfoncé
- ▶ Faire basculer l'appareil photo de manière uniforme le long de la ligne auxiliaire blanche dans la direction indiquée
 - Les prises de vue s'enchaînent automatiquement en une succession rapide.
 - Si l'appareil photo est incliné trop lentement, trop vite ou trop fort, la prise de vue s'interrompt et une indication correspondante apparaît.
- ▶ Relâcher le déclencheur pour terminer les prises de vue
 - L'appareil photo calcule une seule image à partir des différentes prises de vue.

Pour passer du format paysage au format portrait

- ▶ Appuyer sur la touche de sélection
(haut/bas = format portrait, gauche/droite = format paysage)

Remarques

- Plus l'appareil bouge dans le sens vertical lors du pivotement, plus la hauteur de l'image en panorama finale sera réduite.
- L'angle de rotation maximal est d'environ 180°.
- Indépendamment des réglages de la molette de réglage des temps d'obturation et de la bague de réglage de diaphragme, les prises de vue en panorama s'effectuent généralement avec l'automatisme programmé.
- Indépendamment du paramétrage de focale, les prises de vue en panorama sont généralement réalisées avec 28 mm.
- Indépendamment du paramétrage correspondant du menu, les prises de vue en panorama réalisées sont au format de fichier **JPG**.
- Des prises de vue en panorama ne sont pas possibles avec un flash.
- La résolution d'une image en panorama dépend de l'orientation des prises de vue et de leur nombre.
- La netteté, la balance des blancs et l'exposition sont réglées sur les valeurs optimales pour la première prise de vue. Par conséquent l'image en panorama finale peut le cas échéant ne pas présenter la netteté ou la luminosité optimale si la distance par rapport au motif ou la lumière ambiante varie notablement pendant la prise de vue.
- Comme plusieurs images sont réunies pour réaliser une image en panorama, il peut arriver que certains motifs apparaissent déformés ou que les zones de transition soient visibles.
- Dans les situations suivantes, il n'est pas possible de réaliser des photos en panorama :
 - Pour des prises de vues à long temps de pose (avec des temps d'obturation inférieurs à 1/60)
 - Ensemble avec la fonction **Mouvement accéléré**

- Avec les types de motifs ci-dessous ou dans les conditions de prise de vue ci-dessous, il sera soit impossible de réaliser des photos en panorama, soit difficile d'associer correctement les différents clichés les uns aux autres :
 - Motifs monochromes ou présentant un motif unique uniforme (ciel, plage, etc.)
 - Motifs mobiles (personnes, animaux domestiques, véhicules, vagues, fleurs agitées par le vent, etc.)
 - Motifs dont les couleurs ou les modèles varient rapidement (p. ex. une image à la télévision)
 - Lieux sombres
 - Motifs avec un éclairage irrégulier ou vacillant (tel que ampoules fluorescentes, lumière de bougies, etc.)

HDR

HDR permet de réaliser une prise de vue avec à la fois des parties du motif plus claires et d'autres plus sombres présentant un meilleur rendu grâce à la « superposition » de trois expositions différentes, (-2 EV/0 EV/+2 EV) c'est-à-dire avec une moindre surexposition des zones saturées et plus de détails dans les zones les plus sombres.

En raison des expositions successives, ce mode de fonctionnement convient plus particulièrement pour les motifs qui ne bougent pas ou à peine, comme par exemple les paysages. Par conséquent, et du fait des temps d'obturation plus longs en résultant, en particulier si la lumière ambiante est faible, il est recommandé d'utiliser un trépied.

- ▶ Dans le menu principal, sélectionnez **Scène Programmes**
- ▶ Dans le sous-menu, sélectionnez **HDR**

RÉGLAGE MANUEL DE L'EXPOSITION

Le réglage manuel du temps d'obturation et du diaphragme est indiqué :

- pour obtenir un effet d'image spécial qui peut être obtenu uniquement par une certaine exposition
- pour pouvoir garantir une exposition absolument identique pour plusieurs prises de vue avec des coupes différentes
- ▶ Appuyez sur le déclencheur
- ▶ Régler l'exposition souhaitée (avec la molette de réglage du temps d'obturation ou la bague de réglage du diaphragme de l'objectif)
 - À l'écran, ceci s'effectue à l'aide de la marque figurant sur la balance de l'exposition sur la ligne du bas de l'image à l'écran.
- ▶ Déclencher
 - La compensation de l'exposition s'effectue à l'aide de la graduation de la balance de l'exposition :
 - Aucune graduation blanche = exposition correcte
 - Graduations blanches à gauche/droite de la marque centrale = Sous et/ou surexposition autour de la mesure indiquée, et de plus de ± 3 EV (Exposure Value = Valeur d'exposition)

Remarques

- La molette de réglage du temps d'obturation doit être enclenchée sur l'un des temps d'obturation gravées ou sur l'une des valeurs intermédiaires.

Aux modes de service A et M, le fonctionnement de la molette dépend du réglage de la roue du temps d'obturation.

Molette de réglage du temps d'obturation	Molette
tous les réglages de +2 à 100	Réglage fin du temps d'obturation par incréments de $\pm 1/3$ EV, au maximum $2/3$ EV
Réglage à 1+	Temps d'obturation plus longs que 1 s (0,6 s à 120 s par incréments de $1/3$ EV)
Réglage à 2000	Temps d'obturation plus courts que $1/1000$ s ($1/1250$ s à $1/40000$ s par incréments de $1/3$ EV)

Exemples de réglages fins du temps d'obturation

- temps d'obturation réglé $1/125$ s + tourner la molette d'un cran vers la gauche = $1/100$ s
- temps d'obturation réglé $1/500$ s + tourner la molette de deux crans vers la droite = $1/800$ s

Remarque

Cette option de menu peut également être ouverte par affectation directe, si elle est utilisée en conséquence (voir p. 47).

TEMPS D'EXPOSITION PROLONGÉ - T

Avec ce réglage, l'obturateur reste ouvert après le déclenchement jusqu'à ce que le déclencheur soit actionné de nouveau (jusqu'à 2 min maximum ; en fonction du réglage ISO).



- ▶ Positionner la molette de réglage des temps d'obturation sur **T**
- ▶ Régler la bague de réglage de diaphragme à une valeur fixe
- ▶ Tourner la molette jusqu'à ce que la valeur du temps passe à **T** dans la ligne du bas.
- ▶ Déclencher

Remarques

- À la molette doivent être appliqués **Arrêt** ou **Automatique** (voir p. 47)
- Un bruit numérique peut apparaître en cas d'utilisation de sensibilités élevées et notamment dans des zones uniformément sombres. Pour réduire ce bruit numérique, l'appareil photo crée automatiquement, après chaque prise de vue avec temps d'obturation plus longs et valeurs ISO élevées, un deuxième « cliché noir » (obturateur fermé). Le bruit numérique mesuré lors de cette prise de vue parallèle est ensuite « retiré » par calcul des données de la prise de vue proprement dite. En conséquence, dans de tels cas, le message **Réduction du bruit** apparaît en guise d'information avec une indication de temps respective. Ce doublement de la « durée d'exposition » doit être pris en compte lors des temps de pose prolongés. Pendant ce temps, il ne faut pas éteindre l'appareil.

COMMANDE DE L'EXPOSITION (FONCTIONS EN CAS D'EXPOSITION AUTOMATIQUE)

SIMULATION D'EXPOSITION

Dans le réglage par défaut, la luminosité de l'image de l'écran correspond au réglage de l'exposition concerné¹ dans les trois modes d'exposition **Q**, **S** et **A**.

Ceci permet avant la prise de vue d'évaluer et de contrôler l'effet sur l'image produit par le réglage de l'exposition.

Cette fonction peut aussi être utilisée pour le réglage d'exposition manuel **M** :

- ▶ Dans le menu principal, sélectionnez **Aperçu exposition**
- ▶ Sélectionnez **P-A-S** (seulement en mode entièrement automatique, automatique avec priorité diaphragme ou automatique avec priorité vitesse) ou **P-A-S-M** (également en réglage manuel)

Remarques

- Indépendamment des réglages décrits ci-dessus, la luminosité de l'image à l'écran peut être différente de celle des prises de vue proprement dites selon les conditions d'éclairage régnant. En particulier en cas d'utilisation d'un temps de pose prolongé avec des motifs sombres, l'image à l'écran paraît nettement plus sombre que la prise de vue correctement exposée.

¹ Ceci est valable tant que la luminosité du motif et l'exposition définie ne donnent pas des valeurs de luminosité beaucoup trop faibles ou trop élevées et tant que le temps de pose interne ne dépasse pas $\frac{1}{60}$ e.

MÉMORISATION DE LA VALEUR DE MESURE

Il arrive fréquemment que, lorsque des détails importants du motif doivent être excentrés pour la composition de l'image, ils paraissent plus clairs ou plus sombres que la moyenne. La mesure centrale pondérée et la mesure spot enregistrent cependant essentiellement, voire exclusivement, une partie au centre de l'image et sont étalonnées sur une valeur de gris moyenne. Dans de tels cas, la mémorisation de la valeur de mesure permet avec les modes d'exposition **Q**, **S** et **A**, ainsi que les modes AF de mesure spot/champ, tout d'abord de mesurer le motif principal et de fixer les réglages respectifs jusqu'à ce que le cadrage final soit déterminé.

En réglages par défaut, les deux mémorisations s'effectuent avec le déclencheur. Les fonctions de mémorisation peuvent cependant être réparties entre le déclencheur et la touche Zoom/verrouillage ou les deux exécutées avec la touche zoom/verrouillage.

AEL (Auto Exposure Lock)

L'appareil photo enregistre la valeur d'exposition. Indépendamment de la mise au point, l'exposition peut être mise sur un autre objet.

AFL (Auto Focus Lock)

L'appareil photo enregistre le réglage de la mise au point. Ainsi, la mise au point peut se faire plus facilement, par ex. en cas d'exposition variable

AEL/AFL

Avec cette option, l'appareil photo mémorise la valeur d'exposition et la mise au point lorsque la touche Zoom/verrouillage est enfoncée.

Réglages du menu	Déclencheur	Touche Zoom/ verrouillage
AEL / AFL*	aucune fonction	Exposition et netteté
AFL*	Exposition	Netteté
AEL*	Netteté	Exposition

Par déclencheur

- ▶ Viser le détail important du motif (en cas de mesure spot avec le champ de mesure) ou sinon un autre détail d'une luminosité moyenne.
- ▶ Appuyer sur le déclencheur et le maintenir enfoncé
 - La mesure et la mémorisation sont effectuées.
- ▶ Déclencher

Par touche Zoom/verrouillage

- ▶ Dans le menu principal, sélectionnez Réglages Personnalisés
- ▶ Dans le sous-menu, sélectionnez Zoom/touche enreg.
- ▶ Sélectionnez le réglage désiré
(AEL / AFL, AEL, AFL)
- ▶ Viser le motif
- ▶ Maintenez enfoncée la touche Zoom/verrouillage
 - La mesure et la mémorisation sont effectuées.
- ▶ Définir le cadrage définitif
- ▶ Déclencher

Remarques

- Une mémorisation de la valeur de mesure ne présente pas d'intérêt associée à la mesure multizone car, dans ce cas, la détection ciblée d'un détail isolé du motif est impossible.
- La modification du réglage du diaphragme une fois réalisée la mémorisation de la valeur de mesure n'entraîne aucune adaptation du temps d'obturation, c.-à-d. qu'elle risque de provoquer une exposition incorrecte. La valeur enregistrée s'efface dès que vous retirez le doigt du point de résistance du déclencheur.

* Les fonctions comportent respectivement le réglage et la mémorisation.

CORRECTION DE L'EXPOSITION

Les systèmes de mesure de l'exposition sont étalonnés sur une valeur de gris moyenne correspondant à la luminosité d'un motif photographique normal, c'est-à-dire moyen. Si le détail du motif mesuré ne remplit pas ces conditions, vous pouvez corriger l'exposition en conséquence.

En particulier pour réaliser plusieurs prises de vue successives, p. ex. si, pour certaines raisons, vous souhaitez délibérément bénéficier d'une exposition un peu moins longue ou un peu plus longue pour une série de prises de vue, la correction de l'exposition est une fonction très utile : une fois paramétrée, elle reste activée, contrairement à la mémorisation de la valeur de mesure, jusqu'à ce qu'elle soit réinitialisée.

Une correction de l'exposition peut être réglée sur une plage de ± 3 EV par incréments de $1/3$ EV (EV : Exposure Value = valeur d'exposition).

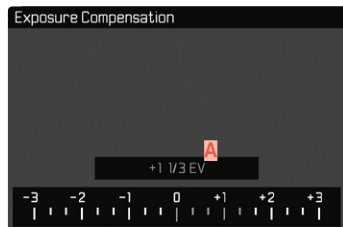

A Valeur de correction paramétrée (marques pour 0 = off)

- ▶ Dans le menu principal, sélectionnez **Correction de l'exposition**
 - Sur l'écran s'affiche une graduation en guise de sous-menu.
- ▶ Régler la valeur souhaitée sur la graduation
 - La valeur réglée est affichée via la graduation.

Remarques

- Cette fonction est sélectionnable au moyen de la molette pour l'accès direct (voir p. 47). De cette manière, les valeurs peuvent être réglées rapidement avec la molette.
- Les corrections réglées fonctionnent selon les principes ci-dessous, quelle que soit leur valeur initiale saisie. Elles restent valables jusqu'à ce qu'elles soient remises à 0 manuellement, c'est-à-dire même si l'appareil a été arrêté et remis en marche dans l'intervalle.

¹ « **±X** » figure à titre d'exemple pour la valeur concernée dans la zone positive ou négative.

BRACKETING D'EXPOSITION

De nombreux motifs intéressants présentent un fort contraste et comprennent à la fois des zones très claires et des zones très sombres. En fonction des parties sur lesquelles vous réglez l'exposition, le résultat final d'image peut être très différent. Dans de tels cas, le mode Automatique avec priorité diaphragme permet d'utiliser la fonction bracketing d'exposition automatique pour créer plusieurs solutions alternatives avec une exposition graduelle et différents temps d'obturation. Ensuite, il est possible de sélectionner le cliché le plus adapté pour l'usage à venir ou de faire calculer par le logiciel de traitement d'image correspondant une prise de vue avec un contraste particulièrement élevé (HDR).

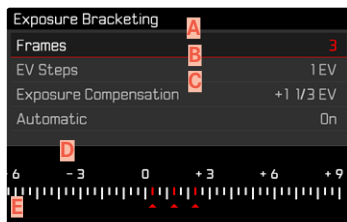

- A** Nombre de prises de vue
- B** Différence d'exposition entre les prises de vue
- C** Réglage de la correction de l'exposition
- D** Graduation des indices de lumination
- E** Valeurs d'exposition identifiées en rouge des prises de vue.
(Si une correction de l'exposition est configurée simultanément, la graduation est décalée de la valeur correspondante.)

5 niveaux (0,3EV, 0,7EV, 1EV, 2EV, 3EV) et des nombres de prises de vue de 3 ou 5 sont disponibles.

- ▶ Dans le menu principal, sélectionnez **Cadence Moteur**
- ▶ Dans le sous-menu, sélectionnez **Bracketing d'exposition**
- ▶ Dans le sous-menu, sélectionnez dans **Prises de vue** le nombre de prises de vue souhaité.
- ▶ Dans le sous-menu, sélectionnez dans **Incréments EV** la différence d'exposition souhaitée
- ▶ Dans le sous-menu, sélectionnez dans **Correction de l'exposition** la valeur de correction de l'exposition souhaitée
 - Les valeurs d'exposition identifiées changent de position en fonction des réglages considérés. En cas de correction de l'exposition, la graduation se décale également.
- ▶ Toutes les prises de vue sont réalisées par un déclenchement unique ou multiple.

Remarques

- En cas d'utilisation du bracketing d'exposition automatique, la règle est la suivante : En cas de commande automatique de la sensibilité ISO (voir 66), la sensibilité définie automatiquement par l'appareil pour la prise de vue non corrigée est également utilisée pour toutes les autres prises de vues d'une même série. En d'autres termes, cette valeur ISO reste inchangée pour toute la série. Ceci peut entraîner le dépassement du temps d'obturation le plus long définie sous l'option **Durée d'Exposition Maxi.**
- Selon le temps d'obturation initial, la plage de fonctionnement du bracketing d'exposition automatique peut être limité. Indépendamment de cela, le nombre de prises de vue prédéfini est toujours réalisé. En conséquence, le cas échéant, plusieurs prises de vue d'une même série bénéficient de la même exposition.
- Cette fonction reste active jusqu'à ce que vous sélectionnez une autre fonction dans le sous-menu **Mode Déclenchement** ou que l'appareil soit éteint et remis en marche. Si vous ne sélectionnez pas une autre fonction, un autre bracketing d'exposition est réalisé à chaque fois que vous appuyez sur le déclencheur.

AUTRES FONCTIONS

AFFICHAGES AUXILIAIRES

Quatre fonctions sont disponibles :

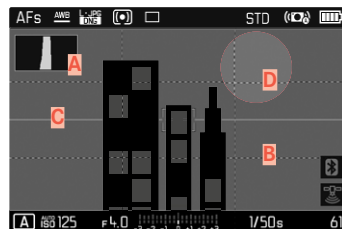

- A** Histogramme
- B** Quadrillages (**Réglage du quadrillage**)
- C** Horizontalité (**Horizon**)
- D** Détourage

HISTOGRAMME

L'histogramme représente la répartition de la luminosité sur le cliché. L'axe horizontal correspond aux valeurs de luminosité qui vont du noir (à gauche) au blanc (à droite) en passant par le gris. L'axe vertical correspond au nombre des pixels ayant la luminosité considérée.

Cette forme de représentation permet une évaluation rapide et simple du réglage de l'exposition.



- ▶ Dans le menu principal, sélectionnez **Assistants de prise de vue**
- ▶ Dans le sous-menu, sélectionnez **Histogramme**
- ▶ Sélectionnez **Marche**

Remarques

- L'histogramme se base toujours sur la luminosité affichée, selon les réglages utilisés, il peut éventuellement ne pas représenter l'exposition définitive.
- En mode Prise de vues, l'histogramme doit être considéré comme une « indication de tendance » et non comme restitution du nombre exact de pixels.
- Lors de la lecture d'une photo, l'histogramme peut varier légèrement par rapport à celui de la prise de vue.
- L'histogramme n'est pas disponible en cas de lecture simultanée de plusieurs images réduites ou agrandies.

QUADRILLAGES

Le quadrillage divise le champ de l'image en 3 x 3 zones de taille équivalentes.

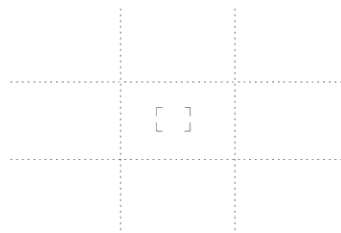

- ▶ Dans le menu principal, sélectionnez **Assistants de prise de vue**
- ▶ Dans le sous-menu, sélectionnez **Réglage du quadrillage**
- ▶ Sélectionnez **Marche**

HORIZON VIRTUEL

Grâce aux capteurs intégrés, l'appareil photo peut afficher son orientation. À l'aide de ces affichages, il est possible d'orienter l'appareil avec précision sur l'axe transversal et sur l'axe longitudinal lorsque que les situations spécifiques des motifs l'exigent, notamment lors de la prise de vue sur trépied de monuments.

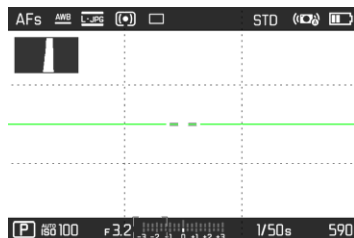

- ▶ Dans le menu principal, sélectionnez **Assistants de prise de vue**
- ▶ Dans le sous-menu, sélectionnez **Horizon**
- ▶ Sélectionnez **Marche**

Sur l'image à l'écran, deux longs traits à droite et à gauche du centre de l'image servent à représenter l'axe longitudinal.

- dans la position neutre = vert
- dans la position basculée = rouge

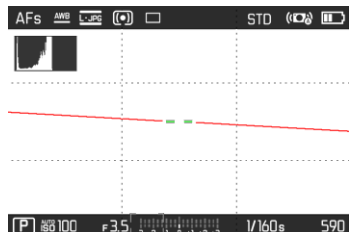

Pour l'axe transversal, deux doubles traits verts juste à droite et à gauche du centre de l'image affichent la position neutre. En cas d'inclinaison de l'appareil, ils sont blancs ; de plus un petit trait rouge apparaît au-dessus ou au-dessous.



DÉTOURAGE

L'affichage du détourage caractérise les zones d'image très claires ou très sombres. Cette fonction permet un contrôle très simple et précis du réglage de l'exposition.

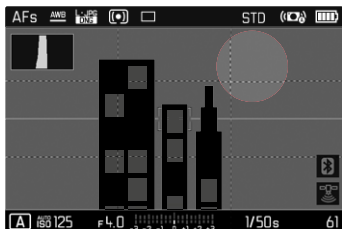

- ▶ Dans le menu principal, sélectionnez **Assistants de prise de vue**
- ▶ Dans le sous-menu, sélectionnez **Détourage**
- ▶ Sélectionnez **Marche**

PRISES DE VUE EN SÉRIE

En réglages par défaut, l'appareil photo est paramétré pour des prises de vue (**individuelles**). Des séries de prises de vue peuvent cependant être réalisées, p. ex. pour fixer les différentes étapes des mouvements.

- ▶ Dans le menu principal, sélectionnez **Cadence Moteur**
- ▶ Sélectionnez le réglage désiré dans le sous-menu (**Série - lent**, **Série - intermédiaire**, **Série - rapide**, **Série - très rapide**)

Après le paramétrage, des prises de vue en série sont effectuées tant que le déclencheur est maintenu enfoncé à fond (et que la capacité de la carte mémoire est suffisante).

Remarques

- Il est recommandé lors de l'utilisation de cette fonction de désactiver le mode de lecture d'aperçu (**lecture autom.**).
- La fréquence de prise de vue indiquée dans les données techniques se réfère à un réglage standard (**ISO 200**, format **JPG (-JPG)**). Avec d'autres réglages, ou selon le contenu de la photo, le réglage de la **Balance des blancs** et la carte mémoire utilisée, la fréquence peut varier.
- Quel que soit le nombre de prises de vue effectuées en série, les deux modes Lecture affichent en premier lieu la dernière photo de la série ou, pendant une procédure d'enregistrement encore en cours, la dernière photo de la série déjà enregistrée sur la carte.

PRISES DE VUE EN RAFALE

Avec cet appareil photo, vous pouvez photographier de manière automatique des mouvements sur une certaine durée sous la forme de prises de vues en rafale. À cet effet, vous devez définir les intervalles entre les prises de vue et leur nombre.

DÉFINITION DU NOMBRE DE PRISES DE VUE

- ▶ Dans le menu principal, sélectionnez **Cadence Moteur**
- ▶ Dans le sous-menu, sélectionnez **Intervallomètre**
- ▶ Sélectionner **Prises de vue**
- ▶ Entrer la valeur désirée

DÉFINITION DE L'INTERVALLE ENTRE LES PRISES DE VUE

- ▶ Dans le menu principal, sélectionnez **Cadence Moteur**
- ▶ Dans le sous-menu, sélectionnez **Intervallomètre**
- ▶ Sélectionner **Intervalle**
- ▶ Sélectionner l'écart souhaité entre les prises de vue

Remarques

- Il est possible d'interrompre une série de prises de vue en cours uniquement en arrêtant l'appareil photo. Les réglages concernés sont conservés, ce qui signifie qu'après remise en marche de l'appareil, appuyer sur le déclencheur fera redémarrer la série en cours auparavant.
- Si l'arrêt automatique de l'appareil est paramétré et si aucune opération n'est en cours, l'appareil s'arrête la cas échéant entre les différentes prises de vue et se remet en marche.
- Des prises de vue par intervalles sur une durée assez longue dans un endroit froid, ou dans un endroit où la température est élevée et l'humidité de l'air importante, peuvent éventuellement entraîner des dysfonctionnements.
- Une série de prises de vue par intervalles sera interrompue ou définitivement stoppée dans les cas suivants :
 - si la batterie est déchargée
 - si l'appareil photo est mis hors tension
 Il est par conséquent recommandé de veiller à une batterie suffisamment chargée.
- Si une série de prises de vue par intervalles est interrompue ou définitivement stoppée, vous pouvez reprendre celle-ci en éteignant l'appareil photo, en remplaçant la batterie ou la carte mémoire et en remettant en marche l'appareil. Les prises de vue qui suivront seront enregistrées dans un groupe indépendant. Si vous arrêtez alors l'appareil et si vous le remettez en marche quand la fonction **Intervallomètre** est activée, un écran d'invite correspondant apparaîtra.

- Même une fois la série terminée, la fonction Intervallomètre reste active ainsi qu'après l'arrêt et la mise en marche de l'appareil photo jusqu'à ce qu'un autre type de prise de vue (cadence moteur) soit réglé.
- La fonction Intervallomètre ne signifie pas que l'appareil photo peut servir d'appareil de surveillance.
- Quel que soit le nombre de prises de vue effectuées en série, les deux modes Lecture affichent en premier lieu la dernière photo de la série ou, pendant une procédure d'enregistrement encore en cours, la dernière photo de la série déjà enregistrée sur la carte.
- Dans certaines circonstances, il peut arriver que l'appareil photo ne peut pas faire de bonnes prises de vue. Ceci est notamment le cas lorsque la focalisation n'a pas réussi. Dans ce cas, aucune prise de vue n'est faite et la série est poursuivie avec l'intervalle suivant. À l'affichage apparait alors la remarque **Certaines prises de vues ont été ignorées.**

RETARDATEUR

Le retardateur permet de réaliser des prises de vue avec un retard présélectionné. Dans de tels cas, nous vous conseillons de fixer l'appareil sur un trépied.

- ▶ Dans le menu principal, sélectionnez **Retardateur**
- ▶ Dans le sous-menu, sélectionnez **Retardateur 2 s**/**Retardateur 12 s**
- ▶ Déclencher
 - Le décompte du temps restant jusqu'au déclenchement s'affiche à l'écran. Sur le devant de l'appareil photo, la LED du retardateur clignotante indique la fin du temps de latence. Pendant les 10 premières secondes, elle clignote lentement, puis rapidement pendant les 2 dernières.
 - Pendant le temps de latence du déclencheur, la prise de vue peut être interrompue à tout moment en effleurant le déclencheur, le réglage respectif demeure conservé.

Remarque

En mode Retardateur, le réglage de l'exposition ne s'effectue pas lorsque vous appuyez sur le déclencheur jusqu'au point de résistance, mais juste avant la prise de vue.

ZOOM NUMÉRIQUE

Outre le cadrage entier du Summilux 1:1.7/28 ASPH., trois autres formats de cadrage sont disponibles. Ils correspondent à des focales approximatives de 35 mm, de 50 mm ou de 75 mm.

35 mm



50 mm

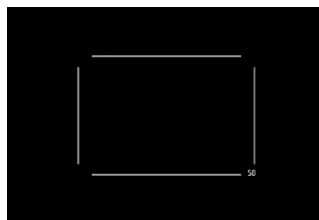

75 mm

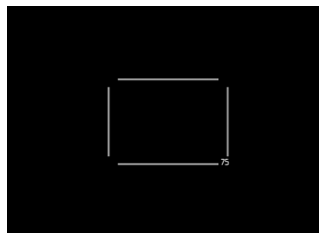

RÉGLAGE PERMANENT

- ▶ Dans le menu principal, sélectionnez **Zoom numérique**
- ▶ Sélectionnez le réglage désiré

CHANGER DIRECTEMENT LE NIVEAU DE ZOOM

- ▶ Appuyez sur la touche Zoom/verrouillage
 - Dans l'affichage apparaît un cadre autour du cadrage, qui sera visible sur la prise de vue.
 - À chaque actionnement, l'affichage change entre 28 mm (Vollbild), 35 mm, 50 mm und 75 mm.
 - Le niveau réglé demeure conservé jusqu'à la prochaine modification.

Remarques

- Si la touche Zoom/verrouillage est utilisée avec une autre fonction (accès direct, voir p. 46), il faut alors choisir le réglage souhaité via le menu.
- Pour les prises de vue DNG, seule la section souhaitée est montrée, mais toujours l'intégralité du champ de vision de 28 mm enregistrée. Un traitement d'image ultérieur est ainsi possible.
- Pour les prises de vue JPG, seule une section agrandie est représentée et enregistrée. Pour cette raison, un zoom plus élevé signifie une résolution plus basse, comme le montre le tableau suivant. En alternative, des cadrages peuvent également être réalisés avec des programmes de traitement d'image.

	28 mm	Zoom numérique 35 mm	Zoom numérique 50 mm	Zoom numérique 75 mm
L-JPG	47 MP	30 MP	15 MP	7 MP
M-JPG	24 MP	15 MP	8 MP	3 MP
S-JPG	12 MP	8 MP	4 MP	2 MP

OBTURATEUR ÉLECTRONIQUE

Le Leica Q2 possède à la fois un obturateur mécanique et une fonction obturateur entièrement électronique. L'obturateur électronique élargit la zone d'obturation disponible et il fonctionne de manière absolument silencieuse, ce qui est important dans certains environnements de travail.

- ▶ Dans le menu principal, sélectionnez **Obturateur électronique**
- ▶ Sélectionnez le réglage désiré dans le sous-menu

Arrêt	Seule l'obturation mécanique intervient. Plage de travail : 120 s à 1/2000 s
Toujours actif	Seule la fonction d'obturation électronique intervient. Plage de travail : 1/2500 s à 1/40000 s
Étendu	Si des temps d'obturation plus courts que ceux qui sont possibles avec l'obturation mécanique sont nécessaires, on ajoutera la fonction Obturateur électronique. Plage de travail : 120 s à 1/2000 s + 1/2500 s à 1/40000 s.

PHOTOGRAPHIE AVEC FLASH

L'appareil photo calcule la puissance du flash nécessaire en émettant un ou plusieurs flashes de mesure avant la prise de vue proprement dite. Immédiatement après, pendant l'exposition, le flash principal s'allume.

FLASHS UTILISABLES

Les flashes suivants permettent l'exposition au flash TTL et, selon les équipements, un certain nombre de fonctions décrites dans le présent mode d'emploi :

- Flashes systèmes Leica comme SF 40 et SF 60
- Autres flashes disponibles dans le commerce fixés à l'aide d'un raccord pour flash standard et d'un contact central positif¹ (déclenchement par le contact central ou le contact X).
- Systèmes de flashes de studio (déclenchement par câble de synchronisation).

MISE EN PLACE DU FLASH

- ▶ Éteignez l'appareil photo et le flash
- ▶ Retirer le cache de griffe porte-accessoires par l'arrière et le garder dans un endroit sûr
- ▶ Lors de l'installation, il convient de faire attention à ce que le pied du flash soit entièrement inséré dans la griffe porte-accessoires, et le cas échéant, utiliser l'écrou autobloquant pour éviter toute chute accidentelle.
 - C'est important, car un changement de position dans la griffe porte-accessoires peut interrompre les contacts indispensables et provoquer ainsi des dysfonctionnements.

RETRAIT DU FLASH

- ▶ Éteignez l'appareil photo et le flash
- ▶ Retirez le flash
- ▶ Remettre en place le cache de griffe porte-accessoires

Remarque

- Le cache de griffe porte-accessoires doit toujours être en place lorsqu'aucun accessoire n'est utilisé.

¹ Si vous n'utilisez pas de flashes spécialement conçus pour l'appareil photo, qui ne sélectionnent pas automatiquement la balance des blancs sur l'appareil photo, vous devez utiliser le réglage **WB** Flash.

MESURE DE L'EXPOSITION AU FLASH (MESURE TTL)

Le mode Flash entièrement automatique, commandé par l'appareil photo est disponible avec les flashes compatibles avec le système (voir p. 92) pour cet appareil photo et pour les modes automatique, automatique avec priorité au diaphragme et réglage manuel. En mode automatique avec priorité au diaphragme et en mode de réglage manuel, l'appareil photo permet en outre d'employer d'autres techniques de flash, intéressantes du point de vue de la composition, telles que la synchronisation du déclenchement du flash et du flash à temps d'obturation plus longs que le délai de synchronisation de 1/180 s. Ces fonctions sont réglées dans le menu de l'appareil photo (voir ici les sections correspondantes suivantes).

Par ailleurs, l'appareil transmet la sensibilité réglée au flash. Ce dernier peut ainsi, dans la mesure où il dispose de cet affichage et où le diaphragme choisi sur l'objectif lui a également été indiqué manuellement, adapter automatiquement ses indications de portée en conséquence. Le réglage de la sensibilité ISO ne peut pas être influencé à partir du flash pour les appareils conformes au système, car il est déjà transmis à partir de l'appareil photo.

RÉGLAGE SUR LE FLASH

Mode de fonctionnement	
TTL	Commande automatique par l'appareil photo
A	Automatisme avec priorité au diaphragme
M	L'exposition au flash doit être adaptée aux valeurs de diaphragme ou d'éloignement prescrites par l'appareil photo par le réglage d'un niveau de puissance correspondant.

Remarque

Vous trouverez plus d'informations sur le mode Flash avec d'autres flashes non spécifiquement conçus pour cet appareil photo, ainsi que sur les différents modes de fonctionnement des flashes dans le mode d'emploi concerné.

MODES FLASH

Trois modes de fonctionnement sont disponibles.

- Automatique
- Manuel
- Exposition prolongée

COMMANDE AUTOMATIQUE DU FLASH

Il s'agit du mode standard. Le flash se déclenche toujours automatiquement lorsque, avec des conditions de luminosité défavorables, des temps d'exposition plus long risquent d'entraîner un cliché flou.

COMMANDE MANUELLE DU FLASH

Ce mode de fonctionnement convient pour les prises de vue à contre-jour, dont le motif principal ne remplit pas entièrement l'image et se trouve dans l'ombre, ou dans les cas où des contrastes importants (p. ex. en cas d'exposition directe au rayonnement solaire) doivent être atténués par un flash de débouchage. Pour y parvenir, le flash se déclenche à chaque prise de vue indépendamment des conditions d'éclairage. La puissance du flash est réglée en fonction de la luminosité externe mesurée : si la luminosité est insuffisante comme en mode automatique, lorsque la luminosité augmente avec une faible puissance. Le flash sert alors de lumière d'éclairage, pour éclairer p. ex. des ombres au premier plan ou des motifs en contre jour et garantir une luminosité équilibrée.

COMMANDE AUTOMATIQUE DU FLASH AVEC TEMPS D'OBTURATION PLUS LONGS (SYNCHRONISATION LONG TERME)

Ce mode de fonctionnement crée simultanément aussi bien des arrière-plans sombres éclairés de manière adaptée, rendus plus clairs, qu'un premier plan éclairé par un flash. Pour réduire les risques de flou, le temps d'obturation n'excède pas 1/30 s pour les autres modes de fonctionnement du flash. C'est pourquoi, sur les prises de vue réalisées avec un flash, l'arrière-plan non éclairé par le flash est souvent fortement sous-exposé. En revanche, avec ce genre de mode flash, des temps d'exposition plus longs (jusqu'à 30 s) sont autorisés pour éviter cet effet.

COMMANDE DU FLASH

Les réglages et fonctionnalités décrits dans les paragraphes suivants se rapportent exclusivement aux flashes fournis avec le présent appareil photo et compatibles avec le système.

INSTANT DE LA SYNCHRONISATION

L'exposition des prises de vue au flash s'effectue grâce à deux sources de lumière :

- la luminosité disponible
- le flash

Les détails du motif exclusivement ou majoritairement éclairés par la lumière du flash sont presque toujours restitués avec netteté en raison de la durée extrêmement courte de l'impulsion lumineuse en cas de mise au point correcte. En revanche, toutes les autres parties du motif, c.-à-d. celles qui sont suffisamment éclairées par la lumière ambiante ou réfléchissent elles-mêmes la lumière, sont restituées avec une netteté inégale sur une même image. La restitution nette ou « brouillée » de ces détails du motif, de même que le degré de « brouillage », sont déterminés par deux facteurs interdépendants :

- la durée des temps d'obturation
- la rapidité du mouvement des parties du motif ou de l'appareil photo pendant la prise de vue

Plus le temps d'obturation est long ou plus le mouvement est rapide, plus il est aisé de distinguer les deux images partielles qui se superposent.

Le moment conventionnel du déclenchement du flash est au début de l'exposition (**début de l'exposition**) immédiatement après que le premier rideau de l'obturateur ait entièrement ouvert la fenêtre de cadrage. Ceci peut même entraîner des contradictions virtuelles, comme sur la photo d'un véhicule qui est dépassé par ses propres traînées lumineuses. Cet appareil photo permet en alternative la synchronisation à la fin de l'exposition (**Ferm. Obt.**), immédiatement avant que le second rideau de l'obturateur ne commence à refermer la fenêtre de cadrage. Dans ce cas, l'image nette restitue la fin du mouvement saisi. Cette technique de flash confère ainsi une impression plus naturelle de mouvement et de dynamisme à la photo.

Cette fonction est disponible avec tous les réglages de l'appareil photo et du flash.

- ▶ Dans le menu principal, sélectionnez **Réglages flash**
- ▶ Dans le sous-menu, sélectionnez **Moment de l'allumage du flash**
- ▶ Sélectionnez le réglage désiré
(**Début de l'expos.**, **Fin de l'expos.**)

Remarque

L'utilisation du flash avec des temps d'obturation plus courts n'entraîne qu'une légère différence entre les deux moments de l'allumage du flash et ce, uniquement dans le cas de mouvements très rapides.

PORTÉE DU FLASH

La plage utilisable du flash dépend des valeurs de diaphragme et de sensibilité réglées manuellement ou par l'appareil photo. Pour un éclairage suffisant par le flash, le motif principal doit se trouver à l'intérieur de la zone de portée de celui-ci. Un réglage fixe sur le temps d'obturation le plus court possible pour le mode Flash (le temps de synchronisation), entraîne dans de nombreux cas une sous-exposition inutile plus ou moins prononcée de toutes les parties du motif qui ne sont pas correctement éclairées par le flash.

Cet appareil photo permet d'adapter précisément le temps d'obturation utilisé en mode flash combiné avec le mode automatique avec priorité diaphragme aux conditions du motif respectif et/ou aux besoins personnels de composition.

CORRECTION D'EXPOSITION AU FLASH

Cette fonction permet de réduire ou de renforcer de manière ciblée l'exposition au flash indépendamment de l'exposition due à la lumière ambiante, p. ex. pour une prise de vue au crépuscule, pour éclaircir le visage d'une personne au premier plan tout en conservant l'ambiance lumineuse.

- ▶ Dans le menu principal, sélectionnez **Réglages flash**
- ▶ Dans le sous-menu, sélectionnez **Corr. de l'exposition au flash wählen**
 - Le sous-menu affiche une graduation avec un repère de réglage rouge. Si ce dernier est à la valeur 0, cela indique que la fonction est désactivée.
- ▶ Configurer la valeur désirée
 - La graduation affiche la correction réglée par **±X EV**¹.

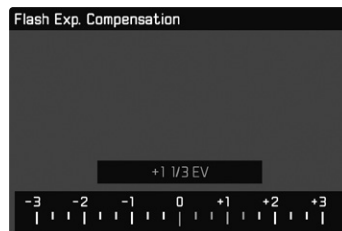

¹ Exemple, plus ou moins, « X » représente la valeur en question.

Remarques

- Les corrections de l'exposition au flash modifient la focale du flash.
- Un réglage de correction reste actif tant que la valeur ± 0 n'est pas rétablie, c'est-à-dire même après un nombre indéfini de prises de vue et même après l'arrêt de l'appareil.
- Une valeur correctrice saisie sur l'appareil devient inopérante dès qu'une valeur correctrice est saisie sur un flash installé équipé en conséquence, comme p. ex. le Leica SF 60.
- L'option de menu **Corr. de l'exposition au flash** est uniquement destinée à l'utilisation avec des flashes sur lesquels la correction ne peut pas être réglée automatiquement (p. ex. Leica SF 26). Par conséquent, vous pouvez seulement actionner les réglages sur la graduation dans le menu de l'appareil photo si un flash correspondant est mis en place et allumé.
- Un éclairage au flash plus lumineux sélectionné avec correction plus exige une puissance du flash plus importante. Les corrections de l'exposition du flash influencent par conséquent la portée du flash de manière plus ou moins forte : Une correction positive la réduit, une correction négative l'augmente.

- Une correction de l'exposition réglée sur l'appareil photo influe exclusivement sur la mesure de la lumière ambiante. En mode Flash, si vous souhaitez également effectuer une correction de la mesure de l'exposition au flash TTL, vous devez la définir en supplément sur le flash. (Exception : Avec le Leica SF26, la correction doit s'effectuer sur l'appareil par commande de menu.)

PHOTOGRAPHER AVEC LE FLASH

- ▶ Activer le flash
- ▶ Régler le flash sur le mode de fonctionnement pour la commande par nombre-guide (p. ex. TTL ou GNC = Guide Number Control).
- ▶ Allumer l'appareil photo
- ▶ Avant chaque prise de vue avec flash, appuyez sur le déclencheur pour activer la mesure de l'exposition.
 - Si le déclencheur est enfoncé à fond trop rapidement, il est possible que le flash ne se déclenche pas.
- ▶ Régler le mode d'exposition souhaité ou bien le temps d'obturation et/ou le diaphragme désirés
 - Il est important de respecter un temps de synchronisation du flash le plus court possible, car il est décisif pour déterminer si le flash déclenché sera un flash de prise de vue « normal » ou un flash HSS.
- ▶ Dans le menu principal, sélectionnez **Réglages flash**
- ▶ Dans le sous-menu, sélectionnez **Mode Flash**
- ▶ Sélectionnez le réglage désiré
 - Le mode de fonctionnement actif s'affiche à l'écran.



Remarques

- Le flash doit être opérationnel, sans quoi l'appareil photo risque de présenter des dysfonctionnements d'exposition et d'afficher des messages d'erreur.
- Les systèmes de flash de studio ont éventuellement une très longue durée de brûlage. Par conséquent, lorsqu'on les utilise, il peut s'avérer judicieux d'opter pour un temps d'obturation inférieur à 1/180 s. Le même principe s'applique aux déclencheurs de flash télécommandés dans le cadre d'un « flash débridé », puisque leur transmission radio peut occasionner un retard au déclenchement.
- Le flash ne peut pas être utilisé avec les prises de vue en série ni avec les bracketings d'exposition automatiques. Dans ce cas, même lorsque le flash est déployé, aucune indication de flash n'apparaît à l'écran et le flash ne se déclenche pas.
- Si un flash en place non compatible avec le système est mis en place, le réglage **⚡** (synchronisation à long terme) n'est pas disponible et la fonction apparaît en grisé.
- En fonction des réglages effectués au menu **Régl. ISO autom.**, il est possible que l'appareil n'accepte pas de temps d'obturation plus longs, car l'augmentation de la sensibilité ISO est prioritaire dans ce genre de cas.
- Pour éviter des prises de vue floues liées à des temps d'obturation plus longs, il est recommandé d'utiliser un trépied. En alternative, il est possible de sélectionner une plus haute sensibilité.

MODE DE PRISE DE VUE (VIDÉO)

DÉMARRER/QUITTER LE MODE VIDÉO

Outre les photos, le présent appareil photo peut également enregistrer des vidéos.

Le basculement entre les modes Photo et Vidéo est possible de deux manières :

Par commande tactile

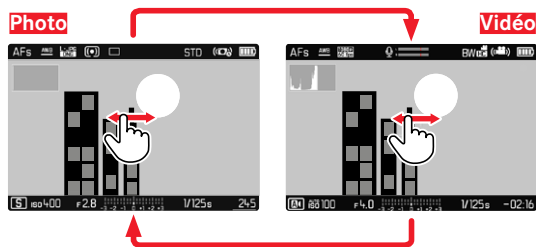

Par commande à touches

- ▶ Appuyer sur la touche centrale jusqu'à ce que les symboles vidéo apparaissent

Remarques

- Comme pour les enregistrements vidéo, seule une partie de la surface du capteur est utilisée, la focale effective augmente, et les sections se réduisent de manière minimale.
- Il est possible de réaliser des enregistrements vidéo d'une durée maximale de 29 minutes sans interruption.
- Au mode Vidéo, certaines options de menu ne sont pas disponibles. Pour le signaler, le texte des lignes correspondantes est en gris.

DÉMARRER/QUITTER L'ENREGISTREMENT

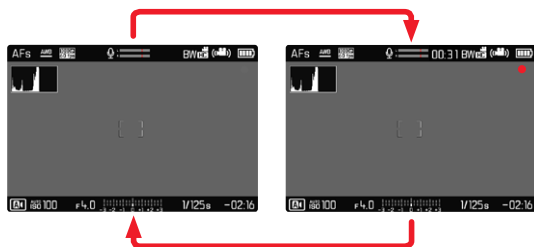

- ▶ Appuyez sur le déclencheur
 - L'enregistrement vidéo démarre.
 - Le point clignote en rouge.
 - Le temps d'enregistrement tourne.
- ▶ Appuyer de nouveau sur le déclencheur
 - L'enregistrement vidéo se termine.
 - Le point s'allume en gris.

Remarque

Les réglages de base de prise de vue (voir p. 57) et **Zoom numérique** (voir p. 90) doivent avoir lieu avant la prise de vue.

MODE LECTURE

Il existe deux fonctions de lecture indépendantes l'une de l'autre :

- affichage rapide directement après la prise de vue (prévisualisation)
- mode de lecture normal en vue de l'affichage illimité dans le temps et de la gestion des prises de vue enregistrées

Aussi bien la commutation entre le mode Prise de vue et le mode lecture que la plupart des actions dans ces modes peuvent se faire au choix par commande gestuelle ou à touches. Vous trouverez de plus amples informations sur les gestes disponibles à la p. 38.

DÉMARRER/QUITTER LE MODE LECTURE

Par commande tactile

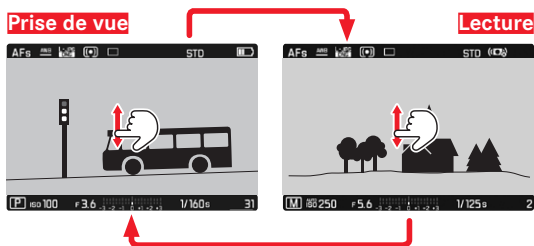

Par commande à touches

► Appuyer sur la touche **PLAY**

- Sur l'écran apparaît la dernière photo réalisée ainsi que les données correspondantes.
- En l'absence de fichier image sur la carte mémoire insérée, le message suivant s'affiche : **Aucune photo valide à afficher**
- En fonction de la représentation actuelle, la touche **PLAY** a différentes fonctions :

Situation de départ	Après pression sur la touche PLAY
Lecture plein écran d'une prise de vue	Mode Prise de vues
Lecture d'un détail agrandi/de plusieurs prises de vue de petite taille	Lecture plein écran de la prise de vue

SÉLECTION/DÉFILEMENT DES CLICHÉS

Les prises de vue sont disposées en une rangée horizontale. Si la rangée de prises de vue arrive à la fin lors du défilement, l'affichage saute à l'autre extrémité. Toutes les prises de vue peuvent ainsi être atteintes dans les deux sens.

Par commande tactile

- ▶ Balayer vers la gauche/droite

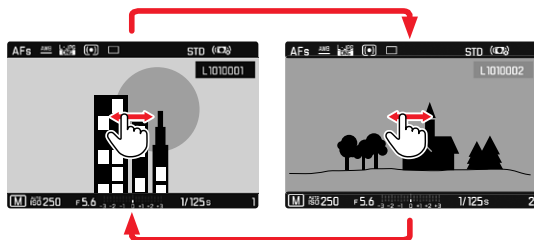

Par commande à touches

- ▶ Appuyer sur la touche de sélection à gauche/droite

AFFICHAGES EN MODE LECTURE

Pour vous permettre de regarder les clichés sans être gêné, les clichés apparaissent en réglages par défaut, sans les informations des lignes du haut et du bas. Les affichages réglés peuvent être ouverts à tout moment.

- ▶ Appuyez sur la touche centrale
 - Si **Histogramme** et **Détourage** sont activés, ces affichages apparaissent alors également.



Les enregistrements vidéo sont toujours représentés avec lignes du haut et du bas ainsi que **PLAY** ▶.

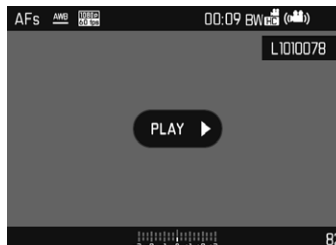

Remarques

- Les prises de vue ne sont pas tournées automatiquement au mode lecture, afin de toujours utiliser la totalité de la surface de l'écran pour l'affichage.
- Les photos qui n'ont pas été prises avec cet appareil ne pourront peut-être pas être lues avec celui-ci.
- Il peut arriver que l'image à l'écran ne présente pas la qualité habituelle ou que l'écran reste noir et n'affiche que le nom du fichier.
- L'histogramme et les affichages du détournage sont disponibles uniquement lors de la lecture de l'image complète, mais pas en cas d'agrandissement ni lors de l'affichage de liste.

AFFICHAGE DES FONCTIONS AUXILIAIRES

L'affichage de l'histogramme et du détournage en mode lecture peut être configuré indépendamment des réglages correspondants pour le mode de prise de vue.

- ▶ Dans le menu principal, sélectionner **Configuration mode lecture**
- ▶ Dans le sous-menu, sélectionnez **Histogramme/détournage**
- ▶ Sélectionner **Marche** ou **Arrêt**

LECTURE DES RANGÉES DE PRISES DE VUE

En cas de prises de vue en série ou en rafale, de très nombreux clichés individuels sont souvent créés. Si toujours la totalité de ces clichés était montrée, l'accès rapide à d'autres prises de vue n'appartenant pas à une rangée serait considérablement compliqué. Le groupement de prises de vue accroît la clarté au mode lecture.

- ▶ Dans le menu principal, sélectionner **Configuration mode lecture**
- ▶ Dans le sous-menu, sélectionner **Grouper prises de vue**
- ▶ Sélectionner **Marche** ou **Arrêt**

En **Arrêt**, toutes les prises de vue de toutes les séries sont toujours montrées individuellement. En **Marche**, les prises de vue d'une série sont réunies en un groupe ou une seule image « spécimen » est affichée. En défilant à travers les prises de vue, seule cette image est affichée, toutes les autres prises de vue du groupe restent masquées.



Sur l'image spécimen s'affichent **PLAY** au milieu et **↕** en bas à gauche.

Afin de lire les prises de vue d'un groupe, il existe deux possibilités : le défilement manuel ou la lecture automatique. Dans un premier temps, la lecture automatique est toujours sélectionnée.

LECTURE D'UNE RANGÉE DE PRISES DE VUE D'UN TRAIT

Les prises de vue d'un groupe peuvent être lues d'un trait. Ceci peut afficher les séquences représentées dans certaines circonstances de manière beaucoup plus concise que cela ne serait possible par navigation manuelle.

▶ **PLAY** ▶ effleurer brièvement

ou

- ▶ Appuyez sur la touche centrale
 - La lecture automatique commence.

Pendant la lecture, un écran avec d'autres fonctions peut être ouvert.

▶ Effleurer rapidement un endroit quelconque de l'écran

ou

▶ Appuyez sur la touche centrale

La lecture est stoppée, l'image actuelle de la série est affichée. Une série d'éléments de commande s'affiche en plus.

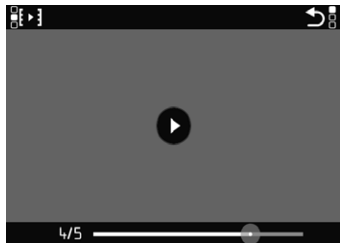

Remarque

- Les symboles s'éteignent au bout d'env. 3 s. En effleurant l'écran ou en appuyant sur la touche centrale, ils s'affichent à nouveau.

PASSER À UNE CERTAINE PRISE DE VUE DU GROUPE

Effleurer brièvement la barre d'état de lecture à la position désirée

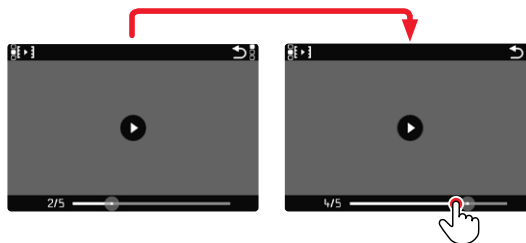

CONTINUER LA LECTURE

Pendant que les éléments de commande sont visibles :

- ▶ Effleurer brièvement l'écran à un endroit quelconque
- ou
- ▶ Appuyez sur la touche centrale

ENREGISTRER COMME VIDÉO



La série de prises de vue peut être enregistrée en plus comme vidéo.

- ▶ Démarrage et arrêt de la lecture
 - Les éléments de commande apparaissent.
- ▶ effleurer 
- ou
- ▶ Démarrer la lecture
- ▶ Appuyer sur la touche **FN**
 - L'écran de demande pour la création de vidéo apparaît.
- ▶ Sélectionnez **Oui/Non**
 - **Oui** : La vidéo est générée
 - Pendant une courte période (durant le traitement des données) apparaît un écran d'indication correspondant sur l'avancée de la création de vidéo. Il indique par ailleurs que l'opération en cours peut être interrompue à tout moment en appuyant sur la touche centrale.
 - Après la création s'affiche automatiquement l'écran initial de la nouvelle vidéo.
 - **Non** : Retour à la même prise de vue de la lecture automatique (toujours interrompue) de la série



FAIRE DÉFILER INDIVIDUELLEMENT LA SÉRIE DE CLICHÉS

Les prises de vue d'un groupe peuvent également être lues individuellement. Pour cela, il faut passer à la navigation manuelle.



- ▶ Appuyez sur le haut/le bas de la touche de sélection
 - en mode de plein écran, les affichages disparaissent
 - en cas d'affichages d'informations activés,   s'affiche en bas à gauche sur l'image
 - ▶ Appuyer sur la touche de sélection à gauche/droite ou
 - ▶ Balayer vers la gauche/droite
- Pour revenir au mode lecture normal**
- ▶ Appuyez sur le haut/le bas de la touche de sélection
 - en bas à gauche sur l'image apparaît 

Remarques

- Tant que la série de prises de vue défile, l'affichage reste limité aux prises de vue du groupe, y compris dans l'affichage de liste avec 12 ou 30 prises de vue en miniature.
- Les images d'une série sont caractérisées par  dans la ligne du haut, celles d'une série de prises de vue d'intervalle par .

AGRANDISSEMENT D'UN DÉTAIL

En vue d'une estimation plus précise, il est possible d'ouvrir en agrandi une section librement choisie d'un cliché d'image. L'agrandissement s'effectue avec la molette en cinq incréments, et pour la commande tactile en continu.

Par commande tactile

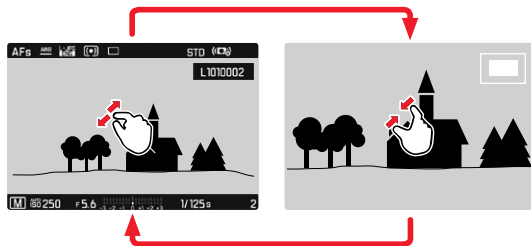

- ▶ Rapprocher les doigts / écarter les doigts
 - La partie centrale de la prise de vue sera agrandie.



- ▶ Lorsque l'agrandissement s'affiche à l'écran, un balayage vous permet de changer la position du détail du cliché à votre guise.
 - Le rectangle à l'intérieur du cadre situé dans l'angle supérieur gauche symbolise l'agrandissement actuel ainsi que la position de la section montrée.

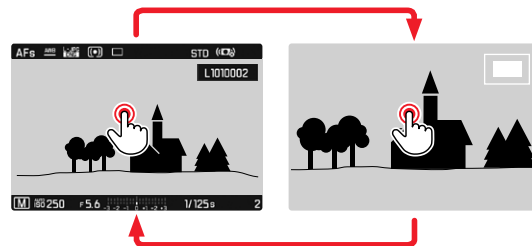

- ▶ Appuyer deux fois
 - Change entre l'agrandissement maximal sur la zone effleurée et la vue en image pleine normale.

Par commande à touches

- ▶ Tournez la molette
(vers la droite : augmenter l'agrandissement, vers la gauche : réduire l'agrandissement)
- ▶ Appuyez sur la touche de molette
 - Change entre l'agrandissement maximal et la vue en image pleine normale.
- ▶ Avec la touche de sélection, déplacez à votre guise la position de la section sur l'image agrandie
 - Le rectangle à l'intérieur du cadre situé dans l'angle supérieur gauche symbolise l'agrandissement actuel ainsi que la position de la section montrée.

Même si le cliché est agrandi, vous pouvez passer directement à un autre cliché qui s'affiche alors directement au même coefficient d'agrandissement.

- ▶ **Maintenir enfoncée la touche PLAY** et tourner la molette vers la gauche/droite

Remarques

- Vous ne pourrez peut-être pas agrandir des clichés pris avec un autre modèle d'appareil photo.
- Il n'est pas possible d'agrandir les enregistrements vidéo.

AFFICHAGE SIMULTANÉ DE PLUSIEURS CLICHÉS

Pour un meilleur aperçu ou pour trouver plus facilement un cliché recherché, il est possible d'afficher plusieurs prises de vue réduites simultanément dans un affichage de liste. Les affichages de liste disponibles comportent 12 et 30 prises de vue.

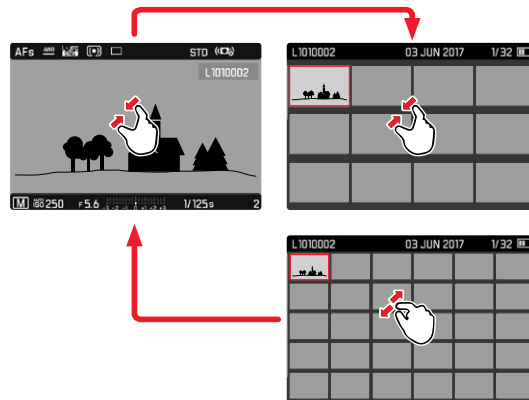
Par commande tactile

- ▶ Rapprocher les doigts
 - La vue passe à l'affichage de 12, puis de 30 prises de vue.

Pour parvenir à d'autres prises de vue

- ▶ Balayer vers le haut/bas

Par commande à touches

- ▶ Faire tourner la molette vers la gauche
 - 12 images s'affichent simultanément. En continuant à tourner, vous pouvez afficher simultanément 30 prises de vue.

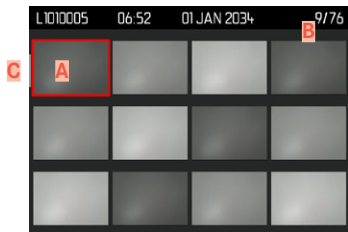

- A** Prise de vue sélectionnée actuellement
- B** Numéro de la prise de vue sélectionnée actuellement
- C** Barre de défilement

Le cliché sélectionné actuellement est caractérisé par le cadre rouge et peut être sélectionné pour être consulté.

Pour passer d'un cliché à l'autre

- ▶ Appuyer sur la touche de sélection dans la direction souhaitée ou
- ▶ Maintenir enfoncée la touche **PLAY** et tourner la molette

Pour afficher le cliché dans sa taille normale

Par commande tactile

- ▶ Écartier les doigts
- ou
- ▶ Effleurer rapidement la prise de vue souhaitée

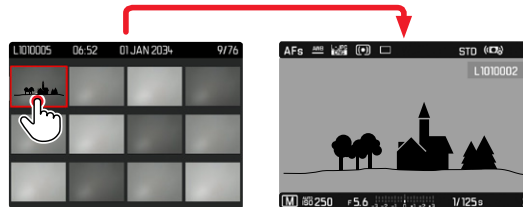

Par commande à touches

- ▶ Faire tourner la molette vers la droite
- ou
- ▶ Appuyez sur la touche **FN**, la touche de molette ou la touche **PLAY**

SÉLECTIONNER/ÉVALUER DES CLICHÉS

Les clichés peuvent être sélectionnés comme favoris, pour pouvoir les retrouver plus rapidement, ou pour simplifier l'effacement ultérieur de plusieurs clichés. La sélection est aussi bien possible en vue normale que dans les affichages de liste.

Pour sélectionner des clichés

- ▶ Appuyez sur la touche Zoom/verrouillage
 - La photo est marquée d'une . Le symbole apparaît en consultation en vue normale tout à droite dans la ligne du haut, en affichage de liste dans l'angle supérieur gauche des clichés en miniature.

Pour annuler la sélection

- ▶ Appuyez sur la touche Zoom/verrouillage
 - Le marquage  disparaît.

EFFACEMENT DES PRISES DE VUE

Pour l'effacement des prises de vue, il y a plusieurs possibilités :

- effacer les prises de vue une à une
- effacer plusieurs prises de vue
- effacer toutes les prises de vue non sélectionnées/non évaluées
- effacer toutes les prises de vue

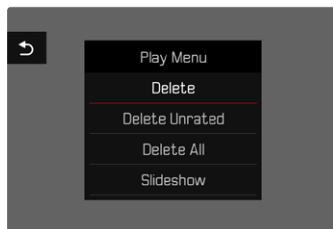

Remarque importante

Vous ne pouvez plus ouvrir les prises de vue après leur effacement.

EFFACER LES PRISES DE VUE UNE À UNE

- ▶ Appuyez sur la touche **MENU**
- ▶ Dans le menu de lecture, sélectionnez **Effacer**

ou

- ▶ **Appuyer sur la** touche FN
 - L'écran d'effacement s'affiche.



- ▶ Sélectionner le symbole d'effacement  (effleurer brièvement et directement le symbole ou appuyer sur la touche centrale)
 - Pendant la procédure d'effacement, la LED clignote. Ceci peut durer un moment.
 - Puis la prise de vue suivante s'affiche. Toutefois si la carte mémoire ne comporte aucune autre prise de vue, le message suivant apparaît : **Aucune photo valide à afficher.**

Pour annuler l'effacement et retourner au mode lecture normal

- ▶ Appuyer sur la touche **PLAY**
- ou
- ▶ effleurer rapidement le symbole de retour 

Remarques

- L'écran d'effacement peut être ouvert à partir de l'affichage de liste uniquement en appuyant sur la touche **FN** puisque la fonction de menu **Effacer** du menu de lecture n'est pas disponible dans ce contexte.
- Même quand l'écran d'effacement est actif, les fonctions « Défilement » et « Agrandir » sont disponibles à tout moment.

EFFACEMENT DE PLUSIEURS PRISES DE VUE

Dans une liste d'effacement avec douze prises de vue en miniature, il est possible de sélectionner plusieurs clichés, puis de les effacer d'un coup. Elle est accessible par deux moyens.

- ▶ Faire tourner la molette vers la gauche
 - L'affichage de liste s'affiche.
- ▶ Appuyez sur la touche **MENU**
- ▶ Dans le menu de lecture, sélectionnez **Effacer plusieurs**
 - La liste d'effacement s'affiche.

ou

- ▶ Appuyer sur la touche **FN**
 - L'écran d'effacement s'affiche.
- ▶ Faire tourner la molette vers la gauche
 - La liste d'effacement s'affiche.



Dans cette liste il est possible de sélectionner autant de prises de vue voulues.

- ▶ Sélectionner la prise de vue souhaitée à l'aide de la touche de sélection
 - ▶ Appuyez sur la touche centrale
- ou
- ▶ Effleurer rapidement la prise de vue souhaitée
 - Les clichés sélectionnés pour effacement sont marqués avec un symbole d'effacement **X** rouge.

Pour effacer les clichés sélectionnés

- ▶ Appuyer sur la touche **FN**
- ou
- ▶ Appuyer brièvement sur le symbole d'effacement **X**
 - La demande **Supprimer tous les fichiers marqués ?** apparaît.
 - ▶ Sélectionnez **Oui**

Pour annuler l'effacement et retourner au mode lecture normal

- ▶ Appuyer sur la touche **PLAY**
- ou
- ▶ effleurer rapidement le symbole de retour **↩**

EFFACER TOUTES LES PRISES DE VUE

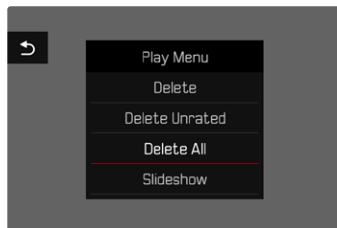

- ▶ Appuyez sur la touche **MENU**
- ▶ Dans le menu de lecture, sélectionnez **Effacer toutes**
 - La demande **Supprimer tous les fichiers ?** apparaît.

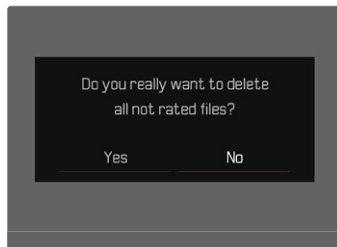

- ▶ Sélectionnez **Oui**

EFFACER LES PRISES DE VUE NON ÉVALUÉES

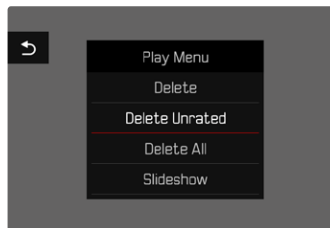

- ▶ Appuyez sur la touche **MENU**
- ▶ Dans le menu de lecture, sélectionnez **Effacer photos non éval.**
 - La demande **Voulez-vous vraiment effacer tous les fichiers non évalués ?** apparaît.
- ▶ Sélectionnez **Oui**

Remarque

Pendant l'effacement, la LED clignote. Puis apparaît la prise de vue marquée suivante. Toutefois si la carte mémoire ne comporte pas d'autre prise de vue, le message suivant apparaît :

Aucune photo valide à afficher.

VISIONNEMENT DE LA DERNIÈRE PRISE DE VUE

Les enregistrements photo et vidéo peuvent être affichés directement après la prise de vue, afin de contrôler de manière exemplairement rapide et facile le succès de la prise de vue. La durée de l'affichage automatique peut être réglée.

- ▶ Dans le menu principal, sélectionnez **Lecture auto**
- ▶ Dans le sous-menu, sélectionnez la fonction ou la durée souhaitée

(Arrêt, 1 s, 3 s, 5 s, Permanente, Déclencheur actionné)

Permanente : La dernière prise de vue est affichée jusqu'à ce que la lecture automatique soit terminée en appuyant sur la touche **PLAY** ou en effleurant le déclencheur.

Déclencheur actionné : La dernière prise de vue est affichée tant que le déclencheur est maintenu enfoncé.

Remarques

- Pendant la durée de la lecture automatique, toutes les touches passent au mode lecture normal, à l'exception de la touche **FN**, de la touche Menu et de la touche de molette, qui exécutent la fonction à laquelle elles sont affectées. L'appareil photo reste ensuite en mode lecture jusqu'à ce que celui-ci soit quitté.
- La sélection et l'effacement sont uniquement possibles en mode lecture normal, mais pas pendant la lecture automatique.
- Si les prises de vue ont été réalisées avec les fonctions Prises de vue en série ou par intervalles, la dernière photo de la série est affichée ou, pendant une procédure d'enregistrement encore en cours, la dernière photo de la série déjà enregistrée sur la carte est montrée.
- Pendant les durées d'affichage définies temporellement (**1 s**, **3 s**, **5 s**) la lecture automatique peut être terminée prématurément en appuyant sur la touche **PLAY** ou en effleurant le déclencheur.

DIAPORAMA

Au mode lecture, une fonction Diaporama peut être ouverte, à laquelle les prises de vue enregistrées sont montrées automatiquement et successivement. Dans cette fonction vous pouvez définir si toutes les prises de vue (**Montrer tout**), seulement les photos (**Les images seulement**), ou seulement les vidéos (**Les vidéos seulement**) doivent être montrées et combien de temps les prises de vue doivent être montrées respectivement (**Durée**).

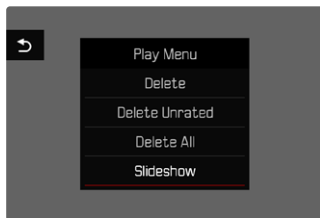

- ▶ Appuyez sur la touche **MENU**
- ▶ Dans le menu de lecture, sélectionnez **Lecture autom.**

RÉGLAGE DE LA DURÉE

- ▶ Appuyer sur la touche **MENU**
- ▶ Dans le menu de lecture, sélectionner **Durée**
- ▶ Sélectionner la durée souhaitée (**1 s**, **2 s**, **3 s**, **5 s**).

DÉMARRER LE DIAPORAMA

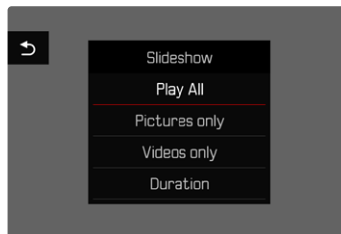

- ▶ Sélectionnez le réglage désiré (**Lire tout**, **Photos seulement**, **Vidéos seulement**)
 - Le diaporama démarre automatiquement avec les prises de vue sélectionnées et il tourne en boucle infinie, jusqu'à ce qu'il soit arrêté.

ARRÊTER LE DIAPORAMA

- ▶ Appuyer sur la touche **PLAY**
- ou
- ▶ Appuyez sur le déclencheur
 - L'appareil photo passe au mode respectif.

Remarques

- Pendant le traitement des données jusqu'au démarrage de la lecture, un écran intermédiaire apparaît brièvement.
- Les réglages dans **Durée** sont conservés même après un arrêt de l'appareil photo.

LECTURE VIDÉO

Si, en mode Lecture, un enregistrement vidéo est sélectionné, **PLAY** apparaît à l'écran.

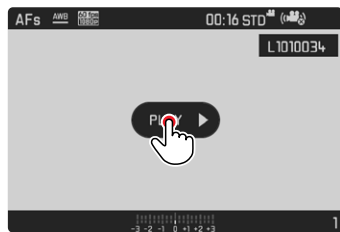

DÉMARRAGE DE LA LECTURE

- ▶ Appuyez sur la touche centrale
- ou
- ▶ **PLAY** appuyer brièvement

OUVRIR LES ÉLÉMENTS DE COMMANDE

Les éléments de commande sont affichés lorsque la lecture est arrêtée.

Par commande tactile

- ▶ Effleurer brièvement l'écran à un endroit quelconque

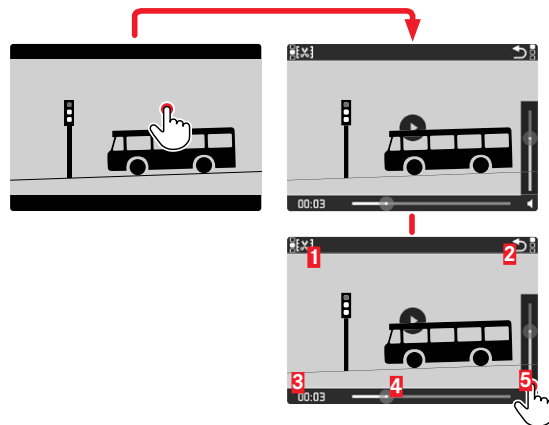

- 1** Fonction Montage vidéo
- 2** Quitter la lecture vidéo
- 3** Barre d'état de la lecture
- 4** Lecture terminée
- 5** Volume de lecture

Par commande à touches

- ▶ Appuyez sur la touche centrale

Remarque

Les éléments de commande s'effacent au bout d'env. 3 s. Un nouvel effleurement de l'écran ou l'actionnement de la touche centrale les affiche à nouveau.

INTERRUPTION DE LA LECTURE

- ▶ Effleurer rapidement l'écran (à un endroit souhaité)
ou
- ▶ Appuyez sur la touche centrale

CONTINUER LA LECTURE

Pendant que les éléments de commande sont visibles :

Par commande tactile

- ▶ Effleurer rapidement l'écran à un endroit souhaité sur l'image

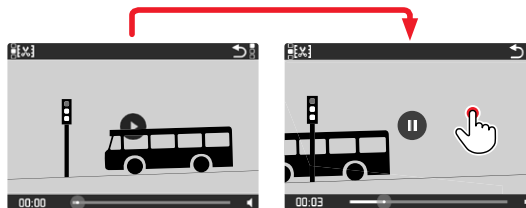

Par commande à touches

- ▶ Appuyez sur la touche centrale

POURSUITE DE LA LECTURE À UN ENDROIT QUELCONQUE

Pendant que les éléments de commande sont visibles :

- ▶ Effleurer brièvement la barre d'état de lecture à la position désirée

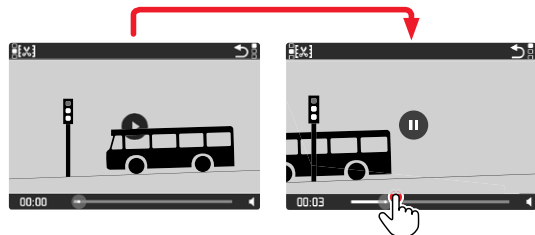

ARRÊT DE LA LECTURE

Par commande tactile

Si les éléments de commande sont visibles :

- ▶ effleurer rapidement le symbole de retour ↶

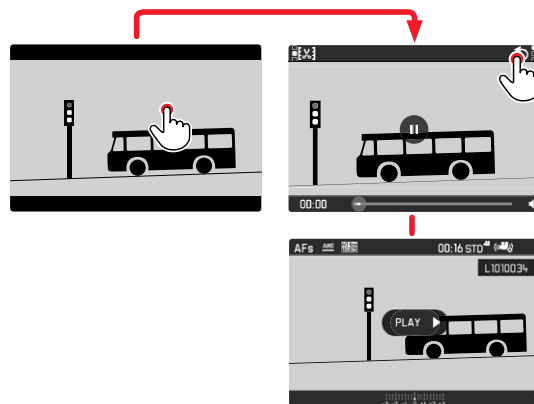

Par commande à touches

- ▶ Appuyer sur la touche **PLAY**

RÉGLAGE DU VOLUME

Par commande tactile

Si les éléments de commande sont visibles :

- ▶ effleurer brièvement le symbole de volume
- ▶ effleurer brièvement la barre de volume à la position désirée

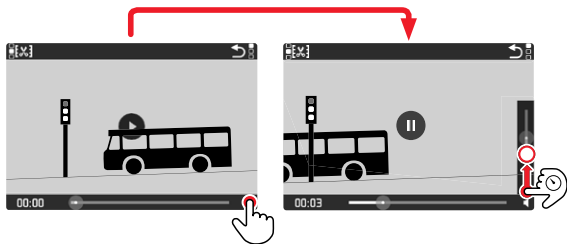

Par commande à touches

- ▶ Appuyez sur le haut/le bas de la touche de sélection
 - La barre du volume s'affiche.
- ▶ Appuyer en haut (plus fort) ou en bas (moins fort) sur la touche de sélection

Remarque

Quand la barre de progression est tout en bas, la lecture du son est désactivée ; le symbole du volume se transforme en .

MONTAGE DES VIDÉOS

Par commande tactile

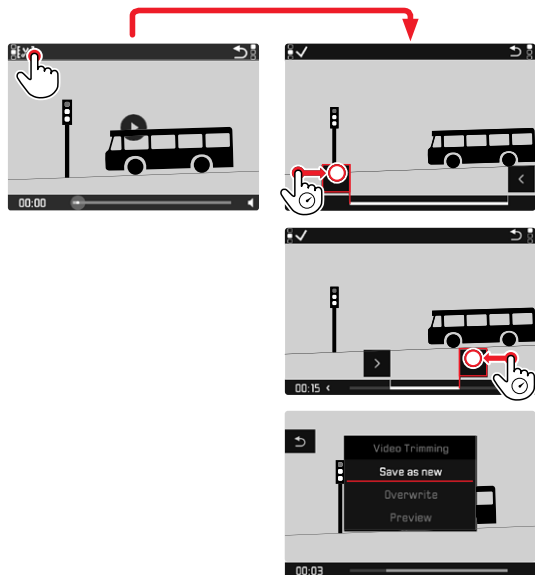

Par commande à touches

Ouvrir la fonction de montage

- ▶ Appuyer sur la touche **FN**
 - L'écran de montage vidéo apparaît, la marque de montage gauche est repérée en rouge (= active).

Changer de zone de montage active

- ▶ Appuyer sur la touche de sélection à gauche/droite
 - Le point de montage choisi est marqué en rouge (= actif).

Déplacer la zone de montage active

- ▶ Tourner la molette
 - En bas à gauche dans la ligne du bas est affiché le moment sélectionné actuel de la zone de montage. En arrière-plan s'affiche un arrêt sur image de la prise de vue à ce moment.

Montage

- ▶ Appuyer sur la touche **FN** pour valider les montages
 - Le sous-menu Montage vidéo apparaît.

Remarque

La fonction de montage peut être arrêtée à tout moment, tant qu'au menu Montage vidéo, aucune sélection n'a été faite.

- ▶ Appuyer sur la touche **PLAY**
 - L'écran initial pour la lecture vidéo apparaît.

- ▶ Sélectionner la fonction souhaitée au menu **Montage vidéo**
(**Nouvelle vidéo**, **Écraser**, **Aperçu**)
- **Nouvelle vidéo**
La nouvelle vidéo est enregistrée à titre supplémentaire et celle d'origine demeure également conservée.
- **Écraser**
La nouvelle vidéo montée est enregistrée, celle d'origine est effacée.
- **Visionner**
La nouvelle vidéo est montrée. Elle n'est pas enregistrée et la vidéo initiale n'est pas supprimée.

Remarque

Dans les trois cas, un écran d'information respectif s'affiche d'abord provisoirement en fonction du temps nécessaire au traitement des données. Ensuite, la nouvelle vidéo s'affiche.

AUTRES FONCTIONS

PROFILS UTILISATEUR

Cet appareil photo permet de mémoriser à long terme toutes les combinaisons possibles de tous les paramètres du menu, p. ex. pour pouvoir y accéder à tout moment, facilement et rapidement, pour des situations ou motifs récurrents. Vous disposez au total de six emplacements pour la mémorisation de ces combinaisons, ainsi que d'un réglage par défaut non modifiable, accessible en permanence (**Profil par défaut**). Vous pouvez choisir librement le nom des profils mémorisés.

Vous pouvez transférer les profils mémorisés dans l'appareil photo sur une carte mémoire, p. ex. en vue d'une utilisation sur un autre appareil. De même, vous pouvez transférer sur l'appareil photo les profils mémorisés sur une carte.

ENREGISTRER LES PARAMÉTRAGES EN VIGUEUR COMME PROFIL UTILISATEUR

CRÉATION DE PROFILS

Enregistrement des paramètres/création d'un profil

- ▶ Paramétrez individuellement les fonctions souhaitées dans la commande de menu.
- ▶ Dans le menu principal, sélectionnez **Profil utilisateur**
- ▶ Dans le sous-menu, sélectionnez **Gestion des profils**
- ▶ Dans le sous-menu, sélectionnez **Sauvegarder comme profil**
- ▶ Sélectionnez l'emplacement de mémoire souhaité
- ▶ Valider la procédure

Remarque

La suppression d'un emplacement de mémoire est uniquement possible avec la fonction **Réinitialisation appareil** décrite à la section « Réinitialisation de l'appareil photo aux réglages par défaut » (voir p. 128)

ATTRIBUTION D'UN NOUVEAU NOM AUX PROFILS

- ▶ Dans le menu principal, sélectionnez **Profil utilisateur**
- ▶ Dans le sous-menu, sélectionnez **Gestion des profils**
- ▶ Dans le sous-menu, sélectionnez **Renommer profils**
- ▶ Sélectionnez le profil désiré
- ▶ Dans le sous-menu Clavier correspondant, indiquez le nom souhaité, puis validez (voir p. 43).

UTILISATION/ACTIVATION DES PROFILS

Réglages par défaut : [Réglages de base du profil](#)

- ▶ Dans le menu principal, sélectionnez [Profil utilisateur](#)
 - Si des profils utilisateurs sont enregistrés et activés, une liste apparaît avec leur nom de profil.
- ▶ Sélectionnez le profil désiré
 - Le profil sélectionné porte la mention [actif](#).
 - Les emplacements de la mémoire non occupés apparaissent en gris.

EXPORTER LES PROFILS SUR LA CARTE MÉMOIRE/ IMPORTER LES PROFILS DEPUIS LA CARTE MÉMOIRE

- ▶ Dans le menu principal, sélectionnez [Profil utilisateur](#)
- ▶ Dans le sous-menu, sélectionnez [Gestion des profils](#)
- ▶ Dans le sous-menu, sélectionnez [Exporter profils](#) ou [Importer profils](#)
- ▶ Valider la procédure

Remarque

Lors de l'importation ou de l'exportation, tous les emplacements de profils sont généralement transférés sur la carte ou depuis la carte, c.-à-d. même les profils vides. En conséquence, lors de l'importation, tous les profils existant déjà dans l'appareil photo seront écrasés. Il n'est pas possible d'importer ou d'exporter des profils individuels.

GESTION DES DONNÉES

STRUCTURE DES DONNÉES SUR LA CARTE MÉMOIRE

STRUCTURE DES DOSSIERS

Les fichiers (= prises de vue) des cartes mémoire sont enregistrés dans des dossiers créés automatiquement. Les trois premiers caractères désignent le numéro du dossier (chiffres), les cinq derniers le nom du dossier (lettres). Le premier dossier contient la désignation « 100LEICA », le second « 101LEICA ». Le numéro disponible suivant est généralement utilisé comme numéro de répertoire, il est possible de créer 999 répertoires au maximum.

STRUCTURE DES FICHIERS

Les désignations des fichiers dans ces dossiers se composent de onze caractères. Dans le réglage par défaut, le premier fichier porte le nom « L1000001.XXX », le deuxième « L1000002.XXX », etc. La lettre initiale peut être choisie, le « L » des réglages par défaut représente la marque de l'appareil photo. Les trois premiers chiffres sont identiques au numéro de commande actuelle. Les quatre chiffres suivants désignent le numéro de fichier séquentiel. Une fois le numéro de fichier 9999 atteint, un nouveau dossier est automatiquement créé et la numérotation du fichier reprend à 0001. Les trois derniers caractères après le point désignent le format de fichier (DNG ou JPG).

Remarques

- Si des cartes mémoire sont utilisées qui n'ont pas été formatées avec cet appareil photo, la numérotation des fichiers reprendra automatiquement à 0001. Si toutefois la carte mémoire utilisée contient déjà un fichier dont le numéro est plus élevé que celui du dernier fichier attribué par l'appareil photo, la numérotation se poursuivra en prenant en compte celle de cette carte.
- Lorsque le numéro de dossier 999 et le numéro de fichier 9999 sont atteints, un message d'avertissement correspondant s'affiche à l'écran et l'ensemble de la numérotation doit être réinitialisée.

MODIFICATION DU NOM DES FICHIERS

- ▶ Dans le menu principal, sélectionnez **Modifier nom du fichier**
 - Un sous-menu Clavier apparaît.
 - La ligne d'entrée contient le réglage par défaut « L » comme lettre initiale du nom de fichier. Seule cette lettre est modifiable.
- ▶ Entrer les lettres souhaitées (voir p. 43)
- ▶ Valider

Remarques

- La modification du nom du fichier est conservée pour toutes les prises de vue qui suivront ou jusqu'à une éventuelle nouvelle modification. Le numéro d'ordre en cours ne s'en trouve pas modifié, il est cependant remis à zéro par la création d'un nouveau dossier.
- À la remise à zéro aux réglages par défaut, la lettre initiale est automatiquement remise sur « L » et un nouveau dossier est créé, dont la numérotation reprend à 0001.

CRÉATION D'UN NOUVEAU DOSSIER

- ▶ Dans le menu principal, sélectionnez **Remise à zéro numér. images**
 - Une demande de confirmation correspondante apparaît.
- ▶ Validez **(Oui)** ou annulez **(Non)** la création d'un nouveau dossier.

Remarque

La partie nominative (lettre initiale) d'un nouveau dossier créé ainsi reste inchangée par rapport à la précédente ; la numérotation des fichiers y recommence à 0001.

ENREGISTREMENT DU LIEU DE PRISE DE VUE PAR GPS (UNIQUEMENT EN RELATION AVEC L'APPLICATION LEICA FOTOS)

Le système GPS (Global Positioning System) permet de déterminer la position respective du récepteur dans le monde entier. La fonction GPS devient active automatiquement lorsqu'il y a une connexion avec l'application Leica FOTOS. L'appareil photo reçoit alors en permanence les données de position actuelles (latitude et longitude, altitude au-dessus du niveau de la mer) et il enregistre celles-ci dans les données Exif des prises de vue.

Remarque

- Cette fonction est uniquement disponible lorsque l'appareil photo est connecté à Leica FOTOS (voir p. 133).

FORMATAGE DE LA CARTE MÉMOIRE

Concernant les cartes mémoire déjà en place, il n'est normalement pas nécessaire de les formater. Toutefois lorsque vous utilisez une carte non formatée pour la première fois, vous devez la formater. Il est conseillé de formater les cartes mémoire de temps à autre, étant donné que certaines données résiduelles (informations accompagnant les prises de vue) peuvent continuer à occuper de la place.

- ▶ Dans le menu principal, sélectionnez **Formatage de la carte**
- ▶ Valider la procédure

Remarques

- N'éteignez pas l'appareil pendant que le processus est en cours.
- Lorsque vous formatez la carte mémoire, vous perdez toutes les données qu'elle contient. Le formatage n'est pas empêché lorsque certains clichés sont protégés contre l'effacement.
- Toutes les prises de vue doivent pour cette raison être transférées régulièrement sur une mémoire de masse, comme par ex. le disque dur d'un ordinateur.
- Lors d'un formatage simple, les données présentes sur la carte ne sont pas supprimées définitivement. Seul le répertoire est supprimé de sorte que les fichiers existants ne sont plus immédiatement accessibles. Un logiciel adapté permet de rendre les données de nouveau accessibles. Seules les données écrasées à la suite de l'enregistrement de nouvelles données sont effectivement supprimées définitivement.
- Si la carte mémoire a été formatée sur un autre appareil, p. ex. sur un ordinateur, elle doit être reformatée sur l'appareil photo.
- Si le formatage ou l'écrasement sur la carte mémoire est impossible, demandez conseil à votre revendeur ou au service Leica Customer Care (voir p. 153).

TRANSFERT DE DONNÉES

Les données image de la carte mémoire peuvent être transférées sur un ordinateur avec un lecteur de cartes mémoire. En alternative, les données peuvent être transférées sur un appareil mobile via Leica FOTOS.

UTILISATION DES DONNÉES BRUTES (DNG)

Si vous souhaitez traiter le format DNG, vous avez besoin d'un logiciel adapté, tel que le convertisseur professionnel de données brutes Adobe® Photoshop® Lightroom®.

Grâce à celui-ci, vous pourrez convertir les données brutes enregistrées avec un degré de qualité remarquable. Il offre par ailleurs des algorithmes de qualité optimisée pour le traitement numérique des couleurs, ceux-ci assurant également une grande netteté et une résolution d'image exceptionnelle. Lors du traitement de vos images, vous pouvez régler ultérieurement certains paramètres, tels que les dégradés, la netteté, etc., afin d'obtenir une qualité d'image optimale.

Avec l'achat de cet appareil photo, vous recevez un abonnement photos à durée limitée pour la formule Adobe Creative Cloud pour la Photo. Afin de pouvoir l'utiliser, il faut enregistrer l'appareil photo (<https://owners.leica-camera.com>).

RÉINITIALISATION DE L'APPAREIL PHOTO AU PARAMÉTRAGE PAR DÉFAUT

Cette fonction permet de remettre à zéro d'un coup tous les réglages individuels réalisés dans le menu aux réglages par défaut respectifs. Il est alors possible d'exclure de la remise à zéro les profils d'utilisateur, les réglages Wi-Fi et Bluetooth ainsi que la numérotation d'image, respectivement séparément les uns des autres.

- ▶ Dans le menu principal, sélectionnez **Remise à zéro de l'appareil**
 - La demande « Réinitialiser avec réglages de base ? » apparaît.
- ▶ Valider (**Oui**)/refuser (**Non**) la restauration des réglages de base
 - À la sélection de **Non**, la remise à zéro est annulée et l'affichage revient au menu principal. En cas de validation par **Oui**, plusieurs demandes s'ajoutent aux réglages à remettre à zéro en option.
- ▶ Valider (**Oui**)/refuser (**Non**) la remise à zéro des profils d'utilisateur
- ▶ Valider (**Oui**)/refuser (**Non**) la remise à zéro des réglages Wi-Fi et Bluetooth
- ▶ Valider (**Oui**)/refuser (**Non**) la remise à zéro de la numérotation d'image
 - L'indication « Redémarrer l'appareil photo » apparaît
- ▶ Éteindre et rallumer l'appareil photo
- ▶ Sélectionnez la langue désirée
- ▶ Effectuer les réglages de la date et de l'heure, voir p. 48

Remarque

- La remise à zéro des numéros de photos peut aussi s'effectuer séparément dans l'option de menu **Remise à zéro de la numérotation d'image** (voir p. 125).

MISES À JOUR DES MICROPROGRAMMES

Leica s'efforce sans cesse de développer et d'optimiser votre appareil photo. Étant donné que de très nombreuses fonctions de l'appareil photo sont commandées uniquement par logiciel, certaines de ces améliorations et extensions des fonctionnalités peuvent s'installer a posteriori sur votre appareil. À cet effet, Leica propose de temps à autre des mises à jour des microprogrammes disponibles au téléchargement sur notre page d'accueil. Une fois votre appareil enregistré, Leica vous tient informé de toutes les mises à jour.

Pour savoir quelle version du microprogramme est installée

- ▶ Dans le menu principal, sélectionnez **Informations appareil**
 - Outre l'option de menu **Microprogramme** s'affiche la désignation de version actuelle.

Vous trouverez plus d'informations sur l'enregistrement, les mises à jour du microprogramme et les téléchargements pour votre appareil photo, ainsi que sur les modifications et les détails complémentaires de ce mode d'emploi, dans la section « Espace clients », sur le site : <https://owners.leica-camera.com>

ACTUALISER LE MICROPROGRAMME

- ▶ Télécharger le microprogramme le plus récent
- ▶ Enregistrer sur la carte mémoire
- ▶ Insérer la carte mémoire dans l'appareil photo
- ▶ Dans le menu principal, sélectionnez **Informations appareil**
- ▶ Dans le sous-menu, sélectionnez **Microprogramme**
- ▶ Dans le sous-menu, sélectionnez **Lancer la mise à jour**
 - La mise à jour démarre automatiquement.

Remarques

- Si la batterie n'est pas suffisamment chargée, le message d'avertissement **Battery low** s'affiche. Dans ce cas, rechargez d'abord la batterie et répétez l'opération décrite ci-dessus.

LEICA FOTOS

L'appareil photo peut être commandé à distance avec un smartphone/une tablette. Pour cela, il faut d'abord installer l'appli « Leica FOTOS » sur l'appareil mobile.

- ▶ Scanner le code QR suivant avec l'appareil mobile



ou

- ▶ Installer l'appli dans Apple App Store™/Google Play Store™

CONNEXION

PREMIÈRE CONNEXION AVEC L'APPAREIL MOBILE

La connexion s'effectue par Bluetooth. Lors de la première connexion avec un appareil mobile, il faut effectuer un appariement entre l'appareil photo et l'appareil mobile.

Sur l'appareil mobile

- ▶ Activer Bluetooth
- ▶ Démarrer Leica FOTOS
- ▶ Sélectionner un modèle d'appareil photo

Sur l'appareil photo

- ▶ Dans le menu principal, sélectionnez **Leica FOTOS**
- ▶ Dans le sous-menu, sélectionnez **Bluetooth**
- ▶ Sélectionnez **Marche**
 - La fonction Bluetooth est activée.
 - Sur l'écran s'affichent les icônes « Bluetooth » et « GPS ».
- ▶ Dans le sous-menu, sélectionnez **Appariement**
- ▶ Suivre les instructions dans l'appli Leica FOTOS

Remarques

- L'opération d'appariement peut durer quelques minutes.
- L'appariement doit être réalisé une fois pour chaque appareil mobile. L'appareil est alors ajouté à la liste des appareils connus.
- Lors de prises de vue avec une connexion existante avec Leica FOTOS, des données de position sont calculées automatiquement par GPS et enregistrées dans les données Exif.

CONNEXION AVEC DES APPAREILS CONNUS

- ▶ Dans le menu principal, sélectionnez **Leica FOTOS**
- ▶ Dans le sous-menu, sélectionnez **Bluetooth**
- ▶ Sélectionnez **Marche**
 - La fonction Bluetooth est activée.
 - L'appareil photo se connecte automatiquement avec l'appareil mobile.

Remarques

- Si plusieurs appareils connus se trouvent à portée, l'appareil photo se connecte automatiquement avec l'appareil répondant en premier. Il n'est pas possible de déterminer un appareil mobile favorisé.
- Il est recommandé de supprimer les appareils connectés rarement de la liste des appareils connus afin d'empêcher les connexions indésirables.
- Si le mauvais appareil a été connecté, il faut couper la connexion et la restaurer (désactiver, puis réactiver Bluetooth dans l'appareil photo).

SUPPRESSION D'APPAREILS DE LA LISTE DES APPAREILS CONNUS

- ▶ Dans le menu principal, sélectionnez **Leica FOTOS**
- ▶ Dans le sous-menu, sélectionnez **Effacer**
- ▶ Sélectionner l'appareil souhaité
 - À l'écran s'affiche le message de sécurité :
- ▶ Sélectionnez **Oui**

Remarque

Afin de reconnecter un appareil supprimé avec l'appareil photo, un nouvel appariement est nécessaire.

TÉLÉCOMMANDE DE L'APPAREIL PHOTO

La télécommande permet d'enregistrer des photos et des vidéos à partir de l'appareil mobile, d'adapter des réglages relatifs à la prise de vue et de transférer des données sur l'appareil mobile. Une liste des fonctions disponibles ainsi que des indications d'utilisation se trouvent dans Leica FOTOS.

ALLUMAGE À DISTANCE DE L'APPAREIL PHOTO

Lorsque cette fonction est activée dans l'appareil photo, il est possible d'activer par accès à distance l'appareil photo arrêté ou se trouvant en mode Veille. Pour cela, Bluetooth doit être actif.

- ▶ Dans le menu principal, sélectionnez **Leica FOTOS**
- ▶ Dans le sous-menu, sélectionnez **Allumage à distance**
- ▶ Sélectionnez **Marche**
 - L'appareil photo recherche des appareils connus et établit automatiquement une connexion avec eux.

Remarques importantes

- L'allumage à distance fonctionne même lorsque l'appareil photo a été éteint à l'aide de l'interrupteur principal.
- Une activation fortuite de l'appareil photo par allumage à distance peut parfois occasionner des prises de vue indésirables ainsi qu'une forte consommation de courant.
- Lorsque l'appareil mobile personnel n'est pas connecté actuellement ou que la fonction Bluetooth est désactivée dans l'appareil mobile, un appareil étranger peut obtenir accès à l'appareil photo s'il a déjà été connecté auparavant. Ainsi, il est vraisemblable que l'accès non autorisé à vos données ou à des fonctions de l'appareil photo deviennent possibles pour autrui.

Solution

- Assurez-vous en permanence que la fonction est bien éteinte.
- Après une utilisation intentionnelle, toujours désactiver immédiatement la fonction.

ENTRETIEN/STOCKAGE

BOÎTIER DE L'APPAREIL

- Veuillez scrupuleusement à la propreté de votre équipement puisque toute salissure représente un terrain propice pour les micro-organismes.
- Ne nettoyez l'appareil qu'avec un chiffon doux et sec. Les salissures tenaces doivent d'abord être traitées à l'aide d'un détergent fortement dilué, puis essuyées à l'aide d'un chiffon sec.
- Si des gouttelettes d'eau salée atteignent l'appareil photo, imbibe d'abord un chiffon doux avec de l'eau du robinet, essorez-le avec soin, puis essuyez l'appareil avec. Ensuite, séchez-le avec soin à l'aide d'un chiffon sec.
- Pour éliminer les taches et les traces de doigts, essuyez l'appareil photo avec un chiffon propre non pelucheux. Utilisez un petit pinceau pour éliminer les salissures grossières qui se situent dans des coins difficilement accessibles du boîtier de l'appareil. Ce faisant, il ne faut en aucun cas toucher aux lamelles de l'obturateur.
- Conservez l'appareil de préférence dans un endroit fermé et rembourré, afin de garantir qu'il soit à l'abri de tout objet contondant et de toute poussière.
- Rangez l'appareil dans un endroit sec et suffisamment aéré, à l'abri des températures élevées et de l'humidité. Si vous utilisez l'appareil photo dans un environnement humide, il faut qu'il soit complètement sec avant de le ranger.
- Pour éviter toute attaque fongique, ne laissez pas l'appareil dans sa sacoche en cuir pendant un temps prolongé.
- Videz les housses mouillées afin d'exclure toute détérioration de votre équipement due à l'humidité et aux résidus de tanin de cuir qui pourraient alors se libérer.

- Tous les paliers mobiles mécaniquement et toutes les surfaces de frottement de votre appareil sont lubrifiées. Si l'appareil photo n'est pas utilisé pendant une durée prolongée, il convient de le déclencher plusieurs fois tous les trois mois environ pour éviter une résinification des zones de graissage. Il est également recommandé de manipuler tous les autres éléments de commande ou de réglage.
- Pour protéger les équipements de votre appareil des champignons (attaque fongique) sous un climat tropical humide, exposez-le le plus souvent possible au soleil et à l'air. Le stockage à l'intérieur de bacs ou de sacs hermétiques n'est à conseiller qu'à condition d'utiliser un agent déshydratant, comme le Silicagel.

OBJECTIF

- Normalement un pinceau fin et souple suffit amplement à éliminer la poussière se trouvant sur la surface extérieure de la lentille d'objectif. Néanmoins, si celle-ci est fortement encrassée, utiliser un chiffon doux, très propre et totalement exempt de corps étrangers pour l'essuyer délicatement en décrivant de petits cercles de l'intérieur vers l'extérieur. Pour cela, utiliser des chiffons microfibre disponibles dans les magasins spécialisés photo-optique, à conserver dans un étui protecteur. Ils se lavent à 40 °C maximum ; cependant ne pas utiliser d'adoucissant et ne pas les repasser. Les chiffons pour lunettes de vue imprégnés de substances chimiques sont déconseillés car ils peuvent endommager les verres des objectifs.
- Pour obtenir une protection optimale des lentilles frontales dans des conditions difficiles (p. ex. sable, projection d'eau salée), utilisez des filtres UVA incolores. Il convient cependant de tenir compte du fait que, pour certaines situations de contre-jour et

en cas de contrastes importants, ils peuvent causer, comme tout filtre, des reflets indésirables.

- Le cache optique fourni protège également l'objectif des traces de doigts non intentionnelles et de la pluie.
- Tous les paliers mobiles mécaniquement et toutes les surfaces de frottement de votre objectif sont lubrifiés. Si l'objectif n'est pas utilisé pendant une durée prolongée, il convient de manipuler la bague de réglage de la mise au point et la bague de réglage de diaphragme de temps en temps pour éviter une résinification des zones de graissage.

VISEUR/ÉCRAN

- Si de la condensation s'est formée sur l'appareil ou dans celui-ci, éteignez-le et laissez-le reposer pendant environ 1 heure à température ambiante. Lorsque la température ambiante et la température de l'appareil photo sont identiques, la condensation disparaît d'elle-même.

BATTERIE

- Si l'appareil photo n'est pas utilisé pendant une durée prolongée, il est recommandé de retirer la batterie, car, au bout de 2 mois au plus tard, l'heure et la date paramétrées s'effacent.
- Les batteries lithium-ion doivent être stockées uniquement en état partiellement chargé, c'est-à-dire ni entièrement déchargées, ni entièrement chargées. L'état de charge est indiqué par l'affichage correspondant sur l'écran. Si vous n'utilisez pas la batterie pendant une longue période, nous vous conseillons de la charger environ deux fois par an pendant environ 15 minutes afin d'éviter qu'elle ne se décharge complètement.

CARTES MÉMOIRE

- Pour protéger les cartes mémoire, ne les rangez que dans le boîtier antistatique fourni.
- Ne rangez pas la carte mémoire dans un endroit où elle pourrait être exposée à des températures élevées, au rayonnement solaire direct, à des champs magnétiques ou à des décharges électrostatiques. Retirez systématiquement la carte mémoire lorsque vous n'utilisez pas l'appareil photo pendant une période prolongée.
- Il est conseillé de formater la carte mémoire de temps à autre, étant donné que la fragmentation résultant de l'effacement des données peut partiellement bloquer sa capacité de stockage.

FAQ

Problème	cause possible/à examiner	Propositions de remède
Problèmes avec la batterie		
La batterie se vide très rapidement	Batterie trop froide	Réchauffer la batterie (par ex. dans la poche du pantalon) et l'insérer juste avant la prise de vue
	Batterie trop chaude	Laisser refroidir la batterie
	Luminosité de l'écran ou de l'EVF réglée très haut	Réduire la luminosité
	Mode économique d'énergie inactif	Activer le mode économique d'énergie
	Mode AF complexe actif en permanence	Sélectionner un autre mode
	Connexion WLAN permanente	Désactiver le WLAN en cas de non-utilisation
	Utilisation permanente de l'écran/du mode Live View	Désactiver la fonction
La batterie a été chargée de nombreuses fois	La batterie a atteint la fin de sa durée de service, remplacer la batterie	
Le processus de charge ne démarre pas	Orientation de la batterie ou branchement du chargeur incorrect	Contrôler l'orientation et le branchement
Le processus de charge dure longtemps	Batterie trop froide ou trop chaude	Charger la batterie à la température de la pièce
Le témoin de charge s'allume, mais la batterie ne charge pas	Il y a de la saleté sur les contacts de la batterie	Nettoyer les contacts avec un chiffon doux et sec
	La batterie a été chargée de nombreuses fois	La batterie a atteint la fin de sa durée de service. Remplacer la batterie
Problèmes avec l'appareil photo		
L'appareil photo s'éteint brusquement	La batterie est déchargée	Charger ou remplacer la batterie
L'appareil photo ne se déclenche pas.	La batterie est déchargée	Charger ou remplacer la batterie
	La batterie est trop froide	Réchauffer la batterie (par ex. dans la poche du pantalon)
L'appareil photo ne réagit pas	L'appareil photo est connecté avec l'appli Leica FOTOS	Quitter la connexion
L'appareil photo chauffe	Production de chaleur pour les images vidéo haute résolution (4K) ou la fonction d'image en série avec DNG	Pas de dysfonctionnement, laisser refroidir l'appareil photo en cas de forte chauffe
L'appareil photo ne reconnaît pas la carte mémoire	La carte mémoire n'est pas compatible ou défectueuse	Contrôler la compatibilité de la carte mémoire (voir les caractéristiques techniques)
	La carte mémoire est formatée incorrectement	Formater la carte mémoire (attention : perte de données !)
Menus et affichages		
Le viseur est sombre	Luminosité EVF réglée trop bas	Régler la luminosité EVF
L'affichage n'est pas en français	-	Dans le menu Langue , sélectionner l'option Français

L'écran est trop clair ou trop foncé/difficile à reconnaître	La luminosité est réglée incorrectement	Régler la luminosité de l'écran
Le menu Favoris n'apparaît pas.	Le menu Favoris ne contient aucune entrée	Ajouter au moins une fonction
Live View s'arrête brusquement ou ne démarre pas	Appareil photo fortement chauffé par une haute température ambiante, un mode Live View prolongé, un enregistrement prolongé de films ou de prises de vue en série	Laisser refroidir
La luminosité en mode Live View ne correspond pas à celle des clichés	Les paramétrages de luminosité de l'écran n'ont aucun effet sur les prises de vue	En cas de besoin, adapter les paramétrages de luminosité
Après la prise de vue d'une photo, le nombre des prises de vue restantes n'est pas réduit	La photo nécessite peu d'espace de stockage	Aucun dysfonctionnement, le nombre des photos restantes est défini approximativement
Prise de vue		
L'appareil photo ne se déclenche pas/ déclencheur désactivé/aucune prise de vue possible	La carte mémoire est pleine	Remplacer la carte mémoire
	La carte mémoire n'est pas formatée	Reformater la carte mémoire (Attention : perte de données !)
	La carte mémoire est protégée en écriture	Désactiver la protection en écriture sur la carte mémoire (petit cran sur le côté de la carte mémoire)
	Saleté sur les contacts de la carte mémoire	Nettoyer les contacts avec un chiffon doux en coton ou en lin
	Carte mémoire endommagée	Remplacer la carte mémoire
	Capteur en surchauffe	Laisser refroidir l'appareil photo
	L'appareil photo s'est arrêté automatiquement (arrêt automatique)	Rallumer l'appareil photo en cas de besoin, désactiver l'arrêt automatique
	Des données image sont en cours de transfert sur la carte mémoire et la mémoire tampon est pleine	Patienter
	La fonction de réduction des bruits fonctionne (par ex. suite à des prises de vue nocturnes avec longs temps d'exposition)	Patienter ou désactiver la réduction des bruits
	Batterie vide	Charger ou remplacer la batterie
Aucune prise de vue possible	L'appareil photo traite une prise de vue	Patienter
	L'appareil photo est connecté avec l'appli « Leica FOTOS »	Terminer la connexion et la restaurer
Sur l'écran/dans le viseur, le bruit numérique apparaît lorsque le déclencheur est enfoncé jusqu'au premier point de résistance.	L'amplification est accrue comme aide pour la composition d'image, lorsque le motif est éclairé faiblement et que l'ouverture du diagramme est réduite	Aucun dysfonctionnement, les prises de vue ne sont pas concernées

L'écran/le viseur s'arrête au bout d'un temps très court	Paramétrages d'économies d'énergie activés	En cas de besoin, modifier les paramétrages
L'affichage s'éteint après la prise de vue/l'écran s'assombrit après la prise de vue	Le flash se charge une fois la prise de vue effectuée, l'écran s'éteint pendant ce temps	Patienter jusqu'à ce que le flash soit chargé
L'appareil photo ne se met pas au point de manière nette	Élément de motif trop près de l'appareil photo	Sélectionner le mode Macro
	Élément de motif souhaité très éloigné	Quitter le mode Macro
	Motif inadéquat pour AF	Utiliser le blocage de focalisation/l'enregistrement de la netteté ou sélectionner la focalisation manuelle
Le flash ne se déclenche pas	Le flash ne peut pas être utilisé avec les paramétrages actuels	Noter la liste des paramétrages compatibles avec la fonction de flash
	Le flash est désactivé	Sélectionner un autre mode de flash
	La batterie est déchargée	Charger ou remplacer la batterie
	Appuyer sur le déclencheur pendant que le flash charge encore	Patienter jusqu'à ce que le flash soit complètement chargé
	Fonction de verrouillage électronique sélectionnée	Adaptation du réglage
	Mode de séries d'exposition automatique ou de prise de vue en série activé	Sélectionner un autre mode
Le flash n'éclaire pas complètement le motif	Motif hors de la portée du flash	Amener le motif dans la portée du flash
	La lumière du flash est masquée	Veiller à ce que la lumière du flash ne soit pas masquée par un doigt ou des objets
L'image n'est pas mise automatiquement au point de manière nette	La fonction AF n'est pas activée	Activer la fonction AF
Pas de reconnaissance des visages/le visage n'est pas reconnu	Visage couvert (lunettes de soleil, chapeau, cheveux longs etc.)	Retirer les objets perturbateurs
	Le visage prend trop peu de place dans l'image	Modifier la composition de l'image
	Visage incliné ou horizontal	Maintenir le visage droit
	L'appareil photo est maintenu de travers	Maintenir l'appareil photo droit
	Le visage est mal éclairé	Utiliser le flash, améliorer l'éclairage
L'appareil photo sélectionne le mauvais objet/motif	Un objet sélectionné par erreur est plus proche du milieu de l'image que l'objet principal	Sélectionner le cadrage ou prendre la photo à l'aide de l'enregistrement de la netteté
	L'objet sélectionné par erreur est un visage	Arrêter la reconnaissance des visages
Prise de vue en continu impossible	L'appareil photo est en surchauffe et la fonction a été désactivée provisoirement pour le protéger	Laisser refroidir l'appareil photo
L'image s'affiche brouillée à l'écran	Fonction de renforcement de l'éclairage de l'écran en cas d'environnement sombre	Aucun dysfonctionnement, les prises de vue ne sont pas concernées

L'enregistrement des prises de vue dure très longtemps	Atténuation du bruit activé pour l'exposition prolongée	Désactiver la fonction
Balance des blancs manuelle impossible	Motif trop clair ou trop foncé	
L'image de viseur est floue	Contrôler le réglage des dioptries	le cas échéant, adapter le réglage des dioptries
Champ de mesure AF marqué en rouge avec fonction AF active, images floues	Focalisation non réussie	Retenter la focalisation
Aucun champ de mesure AF sélectionnable	Interrupteur de blocage verrouillé pour AF	Débloquer l'interrupteur de verrouillage (sur l'objectif)
	Commande automatique du champ de mesure, le mode Portrait dans le menu Scène programmes ou Reconnaissance des visages est sélectionné au mode AF	sélectionner une autre commande
	Lecture de l'image active	Arrêter la reproduction de l'image
	Appareil photo en veille	Appuyez sur le déclencheur jusqu'au premier point de résistance
La lumière auxiliaire AF ne s'allume pas	le mode AF sélectionné est AFc ou au mode Afs, le mode AF continu est actif	Remplacement du mode
	La caméra enregistre un film ou est en mode Live View	Remplacement du mode
	Fonction inactive	Activer la fonction AF
Enregistrements vidéo		
Enregistrement vidéo impossible	L'appareil photo est en surchauffe et la fonction a été désactivée provisoirement pour le protéger	Laisser refroidir l'appareil photo
L'enregistrement vidéo s'arrête par soi-même	Durée maximale atteinte d'une prise de vue unique	
	La vitesse d'écriture de la carte mémoire est trop basse pour la résolution vidéo/compression sélectionnée	Insérer une autre carte mémoire ou modifier la méthode de mémoire
Lecture et gestion des prises de vue		
Les photos prises en format portrait sont affichées en format paysage	-	Adapter les options d'affichage
Les prises de vue sélectionnées ne peuvent pas être effacées	Certaines des prises de vue sélectionnées sont protégées en écriture	Ôter la protection en écriture (avec l'appareil avec lequel le fichier a été protégé en écriture à l'origine)
La numérotation des fichiers ne commence pas par 1	Sur la carte mémoire, des prises de vue sont déjà présentes	
Les paramètres d'heure et de date sont incorrects ou manquants	L'appareil photo n'a pas été utilisé pendant une période prolongée (en particulier lorsque la batterie était retirée)	Insérer une batterie chargée et procéder à de nouveaux paramètres
Les tampons horaires et de date sur les photos ne sont pas corrects	Heure réglée incorrectement	Régler correctement l'heure Attention : en cas de non-utilisation/stockage avec des batteries vides, les paramètres d'heure se perdent

Les tampons horaires et de date sur les photos sont indésirables	Réglage non respecté	Non effaçables ultérieurement Désactiver la fonction en cas de besoin
Les prises de vue sont endommagées ou absentes	La carte mémoire a été ôtée pendant que l'affichage de disponibilité clignotait	N'ôtez pas la carte pendant que l'affichage de disponibilité clignote Chargez complètement la batterie.
	Formatage de la carte erroné ou endommagé	Reformater la carte mémoire (Attention : perte de données !)
Lecture impossible	L'appareil photo est connecté avec l'appli Leica FOTOS	Quitter la connexion
Qualité d'image		
Cliché trop clair	Capteur de lumière recouvert lors de la prise de vue	Assurer à la prise de vue que le capteur de lumière soit libre
Bruit numérique	longs temps d'exposition (>1 sec)	Activer la fonction d'atténuation du bruit en cas d'exposition prolongée
	Sensibilité ISO réglée trop haute	Réduire la sensibilité ISO
Couleurs artificielles	Balance des blancs non/mal réglée	Adapter la balance des blancs à la source de lumière ou l'effectuer manuellement
Taches blanches rondes, semblables à des bulles de savon	Clichés au flash dans un environnement très sombre : Réflexions de particules de poussière	Arrêter le flash
Les images sont floues	L'objectif est encrassé	Nettoyer l'objectif
	L'objectif est bloqué	Maintenir les objets à l'écart de l'objectif
	L'appareil photo a été bougé pendant la prise de vue	Utiliser le flash ou fixer l'appareil photo sur un trépied
	Fonction Macro	Sélectionner le mode en conséquence
Les images sont surexposées	Flash actif également dans un environnement lumineux	Modifier le mode du flash
Flou/Le stabilisateur d'image ne fonctionne pas	Cliché sans flash dans des lieux sombres	Utiliser un trépied
Cliché pixellisé ou bruit numérique	Sensibilité ISO réglée trop haute	Réduire la sensibilité ISO
Rayures horizontales	Prise de vue avec verrouillage électronique sous des sources de lumière comme une lampe fluorescente ou une lampe LED	Essayer des temps d'obturation plus courts
Couleurs et luminosités altérées	Prise de vue en présence de sources de lumière artificielles ou de luminosité extrême	Effectuer une balance des blancs ou sélectionner les paramètres préliminaires d'éclairage qui conviennent
La prise de vue a une pointe de blanc	forte source lumineuse dans l'image	éviter les fortes sources lumineuses dans l'image
	La prise de vue a une pointe de blanc	Un (semi-)contre-jour tombe dans l'objectif (même issu de sources de lumières en dehors de la zone de prise de vue)
Aucune photo n'est affichée	La carte mémoire est vide ou absente	

Les images ne peuvent pas être affichées	Le nom de fichier de l'image a été modifié avec un ordinateur	utiliser le logiciel adéquat pour la transmission d'images de l'ordinateur sur l'appareil photo, disponible sur le site Web de Leica AG
Qualité vidéo		
Enregistrement de films avec scintillement/ effet de bande	Interférence de la source lumineuse en cas d'éclairage artificiel	À la fonction Résolution vidéo sélectionner une autre fréquence d'image (compatible avec la fréquence réseau de courant alternatif locale)
Bruits de caméra sur les enregistrements vidéo	Molettes de réglage actionnées	Pendant l'enregistrement vidéo, ne pas utiliser les molettes de réglage si possible
Son absent à la lecture vidéo	Le volume de lecture est réglé trop faible	Augmenter le volume de lecture
	Microphone couvert lors de la prise de vue	À la prise de vue veiller à maintenir le microphone dégagé
	Les hauts-parleurs sont couverts	À la lecture, dégager les hauts-parleurs
	Le micro était désactivé lors de la prise de vue	Activez le micro
Vacillement ou rayures horizontales sur les vidéos	Les capteurs CMOS présentent ce phénomène en présence de sources de lumière comme les lampes LED ou les tubes fluorescents	Amélioration possible par sélection manuelle d'un temps de fermeture (p. ex. 1/100s)
Smartphones/WLAN		
La connexion WLAN est coupée	L'appareil photo se désactive en cas de surchauffe (fonction de sécurité)	Laisser refroidir l'appareil photo
Appariement impossible avec un smartphone	Pour le smartphone, un appariement a déjà été effectué avec l'appareil photo	Sur le smartphone, effacer l'enregistrement de l'appareil photo mémorisé dans les paramètres Bluetooth et répéter l'appariement
La connexion avec le smartphone/la transmission d'images ne fonctionne pas	Smartphone trop éloigné	Réduire l'écart
	Perturbation par d'autres appareils à proximité, par ex. des téléphones portables ou des fours à micro-ondes	Agrandir l'écart aux sources de perturbations
	Perturbation par plusieurs smartphones dans l'entourage	Restaurer la connexion/supprimer les autres smartphones
	Le smartphone est déjà connecté avec un autre appareil	Contrôler la connexion
L'appareil photo n'est pas affiché sur l'écran de configuration WLAN du smartphone	Le smartphone ne reconnaît pas l'appareil photo	Éteindre et rallumer la fonction WLAN sur le smartphone

INDEX

A (Automatisme avec priorité au diaphragme).....	72	Automatisme avec priorité au temps de pose (S).....	129	Diaphragme, réglage.....	70
Accessoires.....	2	Balance de l'exposition.....	69	Distance, bague de réglage.....	144, 80
Accès direct.....	46	Balance des blancs.....	23, 67	Distance, méthodes de mesure.....	67
Accès rapide.....	46	Batterie, charge.....	27	DNG.....	73
AEL.....	80	Batterie, charger.....	27	Dossier.....	124
AEL/AFL.....	80	Batterie, insertion/retrait.....	28	Durée d'exposition maximale.....	66
AF tactile.....	63	Batterie, remarques.....	9, 12	Déclencheur.....	35
AF/MF, commutation.....	80	Bluetooth.....	6	Dépannage.....	136, 153
AFc.....	60	Bracketing d'exposition.....	83	Détourage.....	87
Affectation des touches.....	46	Bruit.....	42	Effet digiscopie.....	150
Affichage auxiliaire.....	58 61	Capteur.....	150	Effet miniature.....	74
Affichage, réglage.....	128	Capteur d'œil.....	128, 23	Enregistrement, fichier.....	127
Affichage, veille.....	52	Caractéristiques techniques.....	150	EVF.....	128
Affichages des informations.....	22, 103	Carte SD.....	10	Exposition.....	69
Affichages sur l'écran /dans le viseur....	48	Carte-mémoire, utilisable.....	29	Exposition prolongée.....	95
Affichages de lecture.....	142	Changement de programme.....	71	Exposition, automatique.....	106, 25
AFL.....	80	Chargeur.....	65	Exposition, manuelle.....	100
AFs.....	60	Chargeur, raccorder.....	27	Exposition, modes de service.....	70
Agrandissement, mode de prise de vue....	65	Charte de Gris.....	68	Exposition, méthodes de mesure.....	66
Agrandissement, mode Lecture.....	107	Cliché de paysage.....	75	Exposition, réglages.....	69
Aperçu exposition.....	80	Commande de menu.....	39	Exposition, temps long.....	71
Appareil photo, réinitialisation.....	128	Commande tactile.....	38, 63	Économie d'électricité.....	49
Appli.....	144	Compensation dioptrique.....	10	Économies d'énergie.....	49
Arrêt.....	34	Configurer, molette.....	46, 36	Écran.....	22, 50
Arrêt, automatique.....	49, 52	Connexion.....	129	Écran de menu.....	22, 40
Assistance mise au point.....	73, 124	Conseils d'entretien.....	134	Élimination.....	5
Autofocus.....	60	Contact, Leica.....	153	Élément de commande.....	59
Automatisme avec priorité au diaphragme.....	72	Contraste, propriétés de l'image.....	55	Équipements fournis.....	2
		Correction de l'exposition.....	36, 116	État de charge, batterie.....	27, 2
		Courroie de port.....	26	État de charge, chargeur.....	27
		Date.....	48	Évaluation, prise de vue.....	114
		Diaphragme.....	71	FAQ.....	136
				Favoris, menu.....	44

Favoris, prises de vue.....	114	Langue, réglage	48	Molette de réglage du temps	
Flash.....	41	LCD	50	d'obturation	36
Flash, correction de l'exposition	127	Lecture, automatique	114, 115	Molette de réglage ISO.....	20
Flash, mise en place.....	92	Licence.....	4	Moment de l'allumage	95
Flash, mode de fonctionnement	93	Loupe	65	Moment de synchronisation	95
Flash, moment de l'allumage	53	Luminosité écran/viseur	51	Monochrome, photo.....	56
Flash, moment de synchronisation	53	Lumière auxiliaire AF	47	Mouvement accéléré	88
Flash, réglage.....	92	M (réglage manuel)	78	Mémorisation de la valeur de mesure ...	80
Flash, synchronisation.....	53	Macro.....	65	Méthodes de mesure (AF)	60
Flashes, compatibles.....	92	Manuel, réglage (M)	78	Navigation, menu	42
Focale.....	57, 90	Marquer, prises de vue	110	Netteté (propriétés de l'image)	55
Focus peaking.....	134	Mentions légales.....	4	Nom de fichier	125
Fonction auxiliaire.....	58, 60	Menu principal.....	61	Nom, dossier	124
Fonctionnement silencieux.....	53	Message d'erreur	136	Nom, fichier	125
Format.....	69, 61	Mesure multizone (exposition).....	69	Numérotation image.....	125
Format de fichier, photo	69	Mesure multizone (mise au point).....	61	Objectif.....	9
Format de fichier, vidéo.....	61	Mesure pondérée centrale	69	Obturbateur électronique	91
Formatage	126	Mesure spot, exposition	69	Obturbateur, électronique	91
Garantie.....	9	Mesure spot, mise au point	61	Options de menu.....	39
GPS	50	Mesure TTL.....	93	P (automatisme programmé)	71
Groupement, prise de vue	61	Micro, niveau sonore.....	58 80	Panorama	75
HDR.....	77	Microprogramme	14, 128	Pièces de rechange.....	3
Heure	48	Mise au point	60	Pièces, aperçu	20
Heure, réglage	48	Mise au point, automatique	60	Portrait	73
Histogramme	66	Mise au point, manuelle	80	Poursuite (mode AF).....	62
Horizon	86	Mises à jour (microprogramme).....	128	Prise de vue, assistant	84
Horizon virtuel	86	Mode AF.....	60	Prise de vue, en série	87
Incrément EV	116	Mode de mise au point.....	60	Prise de vue, intervalle	88
Informations de l'appareil.....	128	Mode Lecture	102	Prises de vue en noir et blanc.....	56
Informations d'ordre réglementaire.....	4	Mode pellicule	56	Prises de vue en rafale	88
Informations, légales	4	Mode veille	49	Prises de vue, marquer/évaluer.....	114
JPG	110	Mode vidéo.....	25	Prises de vues en série.....	87
Langue du menu	48	Molette.....	36, 46	Problèmes	136

Profil utilisateur.....	122	Sensibilité ISO	66	Vidéo, de série de clichés.....	106
Profil, utilisateur	122	Sensibilité, capteur d'œil	23	Vidéo, réglages	58, 59
Propriétés de l'image	55	Service	144 153	Visionner	114
Quadrillages.....	85	Service clientèle, Leica	153	Volume	53, 116
Rangement	134	Short cut	46	Wi-Fi/WLAN	6
Reconnaissance des visages	22	Signaux, sonores.....	53	Zone de mesure.....	61
Remarques, entretien.....	61	Silencieux	53	Zoom	90
Remarques, générales.....	61	Smartphone.....	129	Zoom LV	65
Remarques, réglementaires.....	4	Sons	53	Zoom numérique.....	90
Reproduction automatique	86, 58	Sources de lumière	95		
Retardateur.....	89	Sous-menu	41		
Réduction du bruit	139	Stabilisation d'image, photo	65		
Réglage de base, prise de vue	58	Stabilisation d'image, vidéo	62		
Réglage de la netteté (mise au point)....	60	Stabilisation, cliché.....	57		
Réglage des couleurs, EVF	50	Supprimer, prise de vue.....	110		
Réglage des couleurs, LCD.....	50	Supprimer, profils utilisateur.....	128		
Réglage ISO	66	Séquence d'images.....	87, 91		
Réglage personnalisé	46, 122	Série de prises de vue.....	83, 87, 88		
Réglage, individuel	122	Temps d'exposition, maximal.....	71		
Réglages de base, appareil photo	60	Temps d'obturation, automatique	71		
Réglages par défaut,		Temps d'obturation, manuel	66		
remise à zéro	128, 146	Temps d'obturation, réglage	71		
Réglages, enregistrer	122	Température des couleurs	68		
Réglages, viseur	128	Touche de molette	36, 46		
Réglages, écran	128	Touche FN	71		
Résolution DNG	73	Touche Zoom/			
Résolution JPG	78	verrouillage	47 21, 47, 80		
Résolution, photo	102	Transfert de données	144		
Résolution, vidéo.....	142	Transfert, fichier.....	127		
S (mode automatique avec priorité au		Télécommande	132		
temps de pose)	73	Valeur ISO.....	66		
Saturation (propriétés de l'image).....	55	Validation AF.....	146		
Saturation des couleurs	55	Vidéo.....	100, 116		

VUE D'ENSEMBLE DU MENU

ACCÈS DIRECT DYNAMIQUE

Réglages par défaut

	Menu Favoris	Touche FN	Touche de molette
Séquence d'images	•		•
Retardateur		•	•
Mise au point	•		
Mesure de l'exposition	•	•	•
Correction de l'exposition		•	
ISO			•
Réglage ISO autom.			
Balance des blancs		•	•
Format de fichier photo		•	•
Résolution JPG			
Gestion des couleurs			
Mode pellicule	•		
Scène Programmes		•	•
Zoom numérique			
Stabilisation optique de l'image			
Obturateur électronique			
Réglages flash			
Aperçu exposition			
Profil utilisateur	•	•	•
Résolution vidéo			
Réglages vidéo			
Mode vidéo	•		
Assist. acquisit.			

	Menu Favoris	Touche FN	Touche de molette
Réglages affichage			
Lecture auto			
Réglages Personnalisés			
Leica FOTOS	●	●	
Modifier nom de fichier			
Remise à zéro numér. images			
Économies d'énergie			
Signaux acoustiques			
Configuration mode lecture			
Formatage de la carte			
Informations appareil			
Date & Heure			
Langue			
Réinitialisation appareil			

ACCÈS DIRECT STATIQUE

	Touche Zoom/verrouillage	Molette
Correction de l'exposition		●
Zoom numérique	●	
Mémorisation de la valeur de mesure [AEL / AFL, AEL, AFL]		

ACCÈS DIRECT DYNAMIQUE

Réglages disponibles

	Menu Favoris	Touche FN	Touche de molette
Séquence d'images	•	•	•
Intervalle	•	•	•
Bracketing d'exposition	•	•	•
Retardateur	•	•	•
Mise au point	•	•	•
Mode de mise au point	•	•	•
Mode AF	•	•	•
Assistance mise au point	•		
Agrandiss. Auto		•	•
Focus Peaking		•	•
Mesure de l'exposition	•	•	•
Correction de l'exposition	•	•	•
ISO	•	•	•
Réglage ISO autom.	•	•	•
Balance des blancs	•	•	•
Carte de gris	•	•	•
Température de couleur		•	•
Format de fichier photo	•	•	•
Résolution JPG	•	•	•
Gestion des couleurs	•		
Mode pellicule	•	•	•
Scène Programmes	•	•	•
Zoom numérique	•	•	•
Stabilisation optique de l'image	•	•	•
Obturateur électronique	•	•	•
Réglages flash	•	•	•

	Menu Favoris	Touche FN	Touche de molette
Aperçu exposition	•	•	•
Profil utilisateur	•	•	•
Résolution vidéo	•	•	•
Réglages vidéo			
Mode vidéo	•		
EVF-LCD	•	•	•
Luminosité LCD	•		
Luminosité EVF	•		
Assist. acquisit.			
Réglages affichage			
Lecture auto			
Réglages Personnalisés	•		
Éditer les favoris	•		
Affectation de la molette	•	•	•
Zoom/touche enreg.	•	•	•
Leica FOTOS	•	•	•
Modifier nom de fichier			
Remise à zéro numér. images			
Économies d'énergie			
Signaux acoustiques			
Configuration mode lecture			
Formatage de la carte	•	•	•

ACCÈS DIRECT STATIQUE

	Touche Zoom/verrouillage	Molette
Correction de l'exposition		•
Zoom numérique	•	
Mémorisation de la valeur de mesure [AEL / AFL, AEL, AFL]	•	

CARACTÉRISTIQUES TECHNIQUES

APPAREIL PHOTO

Désignation

Leica Q2

Type d'appareil photo

Appareil photo compact petit format numérique

N° de type

4889

N° de commande

19 050 EU/JP/US, 19 051 ROW (noir)

Mémoire tampon

DNG™ : 14 prises de vue

JPG : 25 prises de vue

Support d'enregistrement

UHS-II (conseillé), UHS-I, carte mémoire SD/SDHC/SDXC

Matière

Boîtier entièrement métallique : Fonte de magnésium, housse en cuir

Conditions de fonctionnement

0/+40 °C

Filetage pour trépied

A 1/4 DIN 4503 (1/4") en acier inoxydable dans la semelle

Dimensions (lxHxP)

130 x 80 x 87 mm

Poids

env. 718 g/637 g (avec/sans batterie)

CAPTEUR

Taille du capteur

Capteur CMOS, 50,4/47,3 MP (total/effectif)

Formats de fichiers

Photo : DNG™ (données brutes), DNG+JPG, JPG

Vidéo : MP4 (format d'enregistrement audio AAC)

Résolution photo

DNG™ : 8368 x 5584 pixels (46,7 MP)

JPG : 8368 x 5584 pixels (46,7 MP), 6000 x 4000 pixels (24 MP), 4272 x 2848 pixels (12 MP)

Profondeur des couleurs

14 bits

Espace de couleurs

Photo : sRGB, ECI-RGB v2.0, Adobe RGB

Vidéo : sRGB

Taille de fichier

DNG™ : 84,4 Mo, JPG : Dépend de la résolution et du contenu de l'image

Résolution vidéo / fréquence d'images

4K (4096 x 2160 pixels) : 24 ips

4K (3840 x 2160 pixels) : 4 ips, 30 ips

Full HD (1920 x 1080 pixels) : 24 ips, 30 ips, 60 ips, 120 ips

OBJECTIF

Désignation

Leica Summilux 1:1.7/28 ASPH., 11 lentilles en 9 éléments, 3 surfaces de lentilles asphériques

Pas de vis pour filtre d'objectif

E49

Zoom numérique

Au choix env. 1,25x (correspond à 35 mm), env. 1,8x (correspond à 50 mm) ou env. 2,7x (correspond à 75 mm)

Stabilisation d'image

Système de compensation optique pour enregistrements photo et vidéo

Zone de diaphragme

1,7 à 16 par incréments EV de 1/3

VISEUR/ÉCRAN

Viseur (EVF)

Résolution : 3,68 MP, 120 ips, agrandissement 0,76 fois, format d'image 4/3, position de la pupille de sortie : 20 mm, plage de réglage + 3/-4 dioptr., avec capteur d'œil pour commutation automatique entre viseur et écran

Écran

3" TFT LCD, 1,04 MP, commande tactile possible

OBTURATEUR

Type d'obturateur

Obturateur central mécanique ou au choix obturateur électronique

Temps d'obturation

Verrouillage méc. : 120 s à 1/2000 s

Fonction de verrouillage électr. : 1/2500 s à 1/40000 s

Synchronisation au flash : jusqu'à 1/500 s

Déclencheur

A double détente (1er niveau : activation du système électronique de l'appareil y compris la mesure de l'exposition et la mémorisation de la valeur mesurée (en mode Automatique avec priorité au diaphragme), 2e niveau : déclenchement)

Retardateur

Temps de latence : 2 s ou 12 s

Prises de vues en série

Série - lente : 2 ips

Série - intermédiaire : 6 ips

Série - rapide : 10 ips

Série - très rapide : 20 ips

MISE AU POINT

Plage de travail

de 30 cm à ∞

En cas de réglage macro : à partir de 17 cm

Réglage

Automatique (autofocus) ou manuel

En cas de réglage manuel : au choix fonction de loupe (Agrandiss. auto) et marquage des bords (Focus Peaking) disponibles comme assistance de mise au point

Système autofocus

Basé sur la mesure du contraste

Modes de fonctionnement autofocus

AFs (déclenchement uniquement en cas de mise au point réussie), AFc (déclenchement possible à tout moment), réglage AF enregistrable

Méthodes de mesure autofocus

Spot (décalable), Champ (décalable), multizones,

reconnaissance des visages, poursuite de motif, en option AF tactile

EXPOSITION

Mesure de l'exposition

TTL (mesure de l'exposition à travers l'objectif), en ouverture réelle

Méthodes de mesure de l'exposition

Spot, Pondérée centrale, Multi Zone

Modes d'exposition

Auto (Scène Programmes) : P-A-S-M, Entièrement auto, Sport, Portrait, Paysage, Portrait nocturne, Neige/plage, Feu d'artifice, Éclairage à la bougie, Coucher de soleil, Digiscopie, Effet miniature, En panorama, HDR

Manuel : Réglage manuel du temps d'obturation et du diaphragme

Correction de l'exposition

±3 EV par incréments de 1/3 EV

Bracketings d'exposition automatiques

3 ou 5 prises de vue, jusqu'à ±3 EV, par incréments de 1/3 EV

Fonction Shift : jusqu'à ±9 EV

Plage de sensibilité ISO

Auto ISO : ISO 200 jusqu'à ISO 50000

Manuel : ISO 50 jusqu'à ISO 50000

Balance des blancs

Automatique (**Auto**), pré-réglages (**Soleil**, **Nuageux**, **Ombre**, **Éclairage artificiel**, **Flash**), un emplacement de mémoire pour mesure manuelle (**Carte de Gris**), réglage manuel de la température des couleurs

FLASH**Prise flashes**

Au-dessus de la griffe porte-accessoires

Vitesse de synchronisation du flash

↔ : 1/500 s, possibilité d'utilisation de temps d'obturation plus longs si le temps de synchronisation minimal n'est pas atteint : basculement automatique en mode flash linéaire TTL avec flashes système Leica compatibles HSS

Mesure d'exposition au flash

Par mesure TTL centrale pondérée de pré-éclair avec flashes Leica (SF 26, 40, 40MkII, 58, 60, 64) ou flashes conformes au système à télécommande de flash SF C1

Correction de l'exposition au flash

SF 40 : ±2 EV par incréments de 1/2 EV

SF 60 : ±2 EV par incréments de 1/3 EV

ÉQUIPEMENT**Microphone**

Stéréo

Haut-parleur

Mono

WLAN

L'appli « Leica FOTOS » est nécessaire pour utiliser la fonction WLAN. Elle est disponible sur l'Apple App Store™ ou le Google Play Store™. Obéit à la norme Wi-Fi IEEE802.11b/g/n, 2,4 GHz, canaux 1-11 (2412-2462 MHz) et Wi-Fi IEEE802.11ac, 2,4 GHz & 5 GHz, canaux 39-48 (5180-5240 MHz), canaux 52-64 (5260-5320 MHz), canaux 100-140 (5500-5700 MHz) (protocole WLAN standard), méthode de chiffrement : WPA™ / WPA2™ compatible WLAN

Bluetooth

Bluetooth v4.2 (Bluetooth low Energy (BLE)), 2402 à 2480 MHz

Langues du menu

Anglais, allemand, français, italien, espagnol, russe, japonais, chinois simplifié, chinois traditionnel, coréen

ALIMENTATION**Batterie (Leica BP-SCL4)**

Batterie lithium-ion Batterie au lithium-ion, tension nominale de 7,2 V (CC) ; capacité : 1860 mAh (minimum), env. 370 prises de vue (selon la norme CIPA, sans EVF), temps de charge : env. 140 min. (après décharge complète) ; fabricant : Panasonic Energy (Wuxi) Co., Ltd., fabriqué en Chine

Chargeur (Leica BC-SCL4)

Entrée : courant alternatif 100 – 240 V, 50/60 Hz, 0,25 A, inversion automatique ; sortie : courant continu 8,4 V, 0,85 A ; fabricant : Salom Electric (Xiamen) Co., Ltd., fabriqué en Chine

LEICA CUSTOMER CARE

Pour l'entretien de votre équipement Leica ainsi que pour tout conseil concernant l'ensemble des produits Leica et les informations nécessaires pour se les procurer, le service Customer Care de Leica Camera AG se tient à votre disposition. En cas de réparations nécessaires ou de dommages, vous pouvez également vous adresser au Customer Care ou directement au service de réparation d'une des représentations nationales Leica.

Leica Camera AG

Leica Customer Care
Am Leitz-Park 5
35578 Wetzlar
Allemagne

Téléphone : +49 6441 2080-189

Fax : +49 6441 2080-339

E-mail : customer.care@leica-camera.com

www.leica-camera.com

ACADÉMIE LEICA

Vous trouverez notre programme de formations complet avec de nombreux workshops intéressants sur le thème de la photographie sur le site :

fr.leica-camera.com/Académie-Leica/Global-Leica-Akademie